



NÁVOD NA OBSLUHU A INŠTALÁCIU

Konzola s dvojitým prietokom

KSDA-26 DVR14-2

KSD-26 DR14-2

KUE-26 DVR14

KSDA-35 DVR14.2

KSD-35 DR14-12

KUE-35 DVR13

KSDA-52 DVR14-2

KSD-52 DR14 -2

KUE-52 DVR13



DÔLEŽITÁ POZNÁMKA:

Pred inštaláciou alebo spustením novej klimatizačnej jednotky si pozorne prečítajte tento návod. Tento návod na používanie si odložte pre budúce potreby.

Skontrolujte príslušné modely, technické údaje, F-GAS (ak je k dispozícii) a informácie o výrobcovi v „Používateľskej príručke – Produktový list“ v balení vonkajšej jednotky (len výrobky v Európskej únii).

Obsah

Bezpečnostné opatrenia.....	06
------------------------------------	-----------

Používateľská príručka

Technické údaje a funkcie jednotky.....	09
--	-----------

1. Displej vnútornej jednotky.....	09
2. Prevádzková teplota.....	10
3. Iné funkcie.....	11
4. Nastavenie smeru prúdenia vzduchu.....	12

Starostlivosť a údržba.....	13
------------------------------------	-----------

Riešenie problémov.....	15
--------------------------------	-----------

Návod na inštaláciu

Príslušenstvo	18
Zhrnutie inštalácie	19
Diely jednotky.....	20
Inštalácia vnútornej jednotky.....	21
1. Vyberte miesto inštalácie.....	21
2. Inštalácia hlavnej časti jednotky.....	22
3. Rozloženie vnútornej jednotky za účelom pripojenia potrubia.....	23
4. Nastavenie sieťovej adresy.....	24
5. Vyvrtajte v stene otvory pre spojovacie potrubie.....	24
6. Pripojte odtokovú hadicu.....	25
Inštalácia vonkajšej jednotky.....	26
1. Vyberte miesto inštalácie.....	25
2. Nainštalujte odtokový spoj.....	27
3. Ukotvite vonkajšiu jednotku.....	27
Pripojenie potrubia s chladivom	29
A. Poznámka k dĺžke potrubia.....	29
B. Pokyny na pripojenie – Potrubie s chladivom.....	30
1. Prerežte rúrku.....	30
2. Odstráňte ostré hrany.....	30
3. Rozšírte konce rúrky.....	31
4. Pripojte rúrky.....	31
Elektroinštalácia	33
1. Elektroinštalácia vonkajšej jednotky.....	34
2. Elektroinštalácia vnútornej jednotky.....	35
3. Technické parametre napájania.....	36
Odvzdušnenie.....	37
1. Návod na odvzdušnenie.....	37
2. Poznámka k dopĺňaniu chladiva.....	38
Skúšobná prevádzka	39
Pripojenie bezdrôtového ovládania	40

Bezpečnostné opatrenia

Pred použitím a inštaláciou si prečítajte bezpečnostné opatrenia.

Nesprávna inštalácia v dôsledku nedodržania pokynov môže spôsobiť vážne poškodenie alebo zranenie. Závažnosť potenciálneho poškodenia alebo zranenia je klasifikovaná ako **VÝSTRAHA** alebo **UPOZORNENIE**.



VÝSTRAHA

Tento symbol označuje riziko poranenia osôb.



UPOZORNENIE

Tento symbol označuje riziko poškodenia majetku alebo vážnych následkov.



VÝSTRAHA

Toto zariadenie môžu používať deti vo veku od 8 rokov a osoby so zníženými fyzickými, zmyslovými alebo mentálnymi schopnosťami alebo nedostatkom skúseností a vedomostí len vtedy, ak im bol poskytnutý dohľad alebo boli poučené o používaní zariadenia bezpečným spôsobom a porozumeli hroziacim nebezpečenstvám. Deti sa so zariadením nesmú hrať. Čistenie a údržbu nesmú vykonávať deti bez dozoru (požiadavky normy EN).

Toto zariadenie by nemali používať osoby (vrátane detí) so zníženými fyzickými, zmyslovými alebo duševnými schopnosťami alebo s nedostatočnými skúsenosťami a vedomosťami, pokiaľ im osoba zodpovedná za ich bezpečnosť neposkytla dohľad alebo pokyny týkajúce sa používania zariadenia. Deti by mali byť pod dohľadom, aby sa zabezpečilo, že sa so spotrebičom nebudú hrať.



VÝSTRAHY TÝKAJÚCE SA POUŽÍVANIA VÝROBKU

- i Ak sa vyskytne abnormálna situácia (napr. zápach horenia), okamžite jednotku vypnite a odpojte ju od napájania. Zavolajte predajcovi a požiadajte ho o pokyny, aby ste sa vyhli úrazu elektrickým prúdom, požiaru alebo zraneniu.
- i **Nevkladajte** prsty, tyče ani iné predmety do prívodu a výstupu vzduchu. Môže to spôsobiť zranenie, pretože ventilátor sa môže otáčať vysokou rýchlosťou.
- i **Nepoužívajte** horľavé spreje, ako sú napríklad sprej na vlasy, lak alebo farba, v blízkosti zariadenia. Môže to spôsobiť požiar alebo spálenie.
- i **Nepoužívajte** klimatizáciu na miestach v blízkosti alebo v okolí horľavých plynov. V okolí zariadenia sa môže hromadiť uvoľnený plyn a spôsobiť výbuch.
- i **Nepoužívajte** klimatizáciu vo vlhkej miestnosti (napr. kúpeľňa alebo práčovňa). Príliš vlhké prostredie môže spôsobiť skrat elektrických komponentov.
- i **Nevystavujte** dlhodobo svoje telo priamo studenému alebo teplému vzduchu.
- i **Nedovoľte** deťom hrať sa s klimatizáciou. Deti musia byť v blízkosti jednotky vždy pod dohľadom.
- i Ak sa klimatizácia používa spolu s horákmi alebo inými vykurovacími zariadeniami, treba miestnosť dôkladne vetrať, aby sa zabránilo nedostatku kyslíka.
- i V určitých funkčných priestoroch, ako sú kuchyne, serverovne atď., sa odporúčajú špeciálne navrhnuté klimatizačné jednotky.

VÝSTRAHY TÝKAJÚCE SA ČISTENIA A ÚDRŽBY

- i Pred čistením zariadenie vypnite a odpojte od napájania. V opačnom prípade môže dôjsť k úrazu elektrickým prúdom.
- i **Nečistite** klimatizáciu nadmerným množstvom vody.
- i **Nečistite** klimatizáciu horľavými čistiacimi prostriedkami. Horľavé čistiace prostriedky môžu spôsobiť požiar alebo deformáciu.



UPOZORNENIE

- i Ak nebudete klimatizáciu dlhší čas používať, vypnite ju a odpojte od napájania.
- i Počas búrok zariadenie vypnite a vytriahnite zo zásuvky.
- i Uistite sa, že kondenzovaná voda môže bez prekážok odtekať z jednotky.
- i **Neobsluhujte** klimatizáciu s mokrými rukami. Môže to viesť k úrazu elektrickým prúdom.
- i **Nepoužívajte** zariadenie na iné účely, než na ktoré je určené.
- i **Nešplhajte** sa na vonkajšiu jednotku ani na ňu neumiestňujte žiadne predmety.
- i **Nenechávajte** klimatizáciu dlho spustenú pri otvorených dverách alebo oknách, alebo ak je vlhkosť vzduchu veľmi vysoká.



ELEKTRICKÉ VÝSTRAHY

- i Používajte iba určený napájací kábel. Ak je napájací kábel poškodený, musí ho vymeniť výrobca, jeho servisný zástupca alebo podobne kvalifikované osoby, aby sa zabránilo nebezpečenstvu.
- i Udržujte sieťovú zástrčku čistú. Odstráňte prach alebo nečistoty, ktoré sa nahromadili na zástrčke alebo v jej okolí. Špinavé zástrčky môžu spôsobiť požiar alebo úraz elektrickým prúdom.
- i **Netahajte** za napájací kábel, ak chcete zariadenie vytriahnuť zo zástrčky. Držte zástrčku pevne a vytriahnite ju zo zásuvky. Ťahanie priamo za kábel môže spôsobiť jeho poškodenie, čo môže viesť k požiaru alebo úrazu elektrickým prúdom.
- i **Neupravujte** dĺžku napájacieho kábla ani nepoužívajte na napájanie jednotky predĺžovací kábel.
- i **Nepoužívajte** tú istú elektrickú zásuvku aj pre iné spotrebiče. Nesprávne alebo nedostatočné napájanie môže spôsobiť požiar alebo úraz elektrickým prúdom.
- i Výrobok musí byť pri inštalácii správne uzemnený, inak môže dôjsť k úrazu elektrickým prúdom.
- i Pri všetkých elektrických prácach dodržiavajte všetky miestne a národné elektroinštalačné normy, predpisy a návod na inštaláciu. Káble pevne pripojte a pevne ich zovrite, aby ste zabránili poškodeniu svorky vonkajšími silami. Nesprávne elektrické pripojenie môže spôsobiť prehriatie a požiar, čo môže zapríčiniť úraz elektrickým prúdom. Všetky elektrické pripojenia sa musia vykonať podľa schémy elektrického pripojenia, ktorá sa nachádza na paneloch vnútornej a vonkajšej jednotky.
- i Všetky káble musia byť správne usporiadané, aby sa zabezpečilo správne zatvorenie krytu ovládacieho panela. Ak nie je kryt ovládacieho panela správne zatvorený, môže to viesť ku korózii a spôsobiť zahriatie prípojných bodov na svorke, požiar alebo úraz elektrickým prúdom.
- i V prípade zapojenia do pevnej elektroinštalácie sa musí zariadenie na odpájanie všetkých pólov, ktoré má vo všetkých póloch najmenej 3 mm a má zvodový prúd, ktorý môže presiahnuť 10 mA, zariadenie na zvyškový prúd (RCD) s menovitým zostatkovým prevádzkovým prúdom nepresahujúcim 30 mA a odpájacie zariadenie začleniť do pevnej elektroinštalácie v súlade s pravidlami inštalácie.

VEZMITE NA VEDOMIE TECHNICKÉ ÚDAJE POISTIEK

Doska plošných spojov (PCB) klimatizácie je vybavená poistkou na zabezpečenie nadprúdovej ochrany.

Technické údaje poistky sú vytlačené na doske plošných spojov, napríklad:

T3.15A/250VAC, T5A/250VAC, T10A/250VAC, T20A/250VAC<5495>, </5495>T30A/250VAC, atď.

POZNÁMKA: v prípade jednotiek s chladivom R32, možno použiť iba keramickú poistku odolnú proti výbuchu.

VÝSTRAHY TÝKAJÚCE SA INŠTALÁCIE VÝROBKU

1. Inštaláciu musí vykonať autorizovaný predajca alebo odborník. Chybná inštalácia môže spôsobiť únik vody, úraz elektrickým prúdom alebo požiar.
2. Inštalácia sa musí vykonať podľa návodu na inštaláciu. Nesprávna inštalácia môže spôsobiť únik vody, úraz elektrickým prúdom alebo požiar.
(V Severnej Amerike musí inštaláciu vykonať v súlade s požiadavkami NEC a CEC len autorizovaný personál.)
3. V prípade potreby opravy alebo údržby tejto jednotky sa obráťte na autorizovaného servisného technika. Toto zariadenie sa musí inštalovať v súlade s vnútroštátnymi predpismi o elektroinštalácii.
4. Na inštaláciu používajte len dodané príslušenstvo, diely a stanovené súčiastky. Použitie neštandardných dielov môže spôsobiť únik vody, úraz elektrickým prúdom, požiar, čo môže viesť k výbuchu jednotky.
5. Jednotku nainštalujte na pevné miesto, ktoré unesie jej hmotnosť. Ak zvolené miesto neunesie hmotnosť jednotky alebo ak inštalácia nie je vykonaná správne, jednotka môže spadnúť a spôsobiť vážne zranenie a škodu.
6. Odtokové potrubie nainštalujte podľa pokynov v tomto návode. Nesprávne odvádzanie vody môže spôsobiť škody na vašom dome a majetku.
7. V prípade jednotiek s prídavným elektrickým ohrievačom **neinštalujte** jednotku vo vzdialenosti menšej ako 1 meter (3 stopy) od horľavých materiálov.
8. **Neinštalujte** zariadenie na mieste, ktoré môže byť vystavené úniku horľavého plynu. Ak sa okolo jednotky nahromadí horľavý plyn, môže spôsobiť požiar.
9. Nezapínajte napájanie, kým nie sú dokončené všetky práce.
10. Pri presúvaní alebo premiestňovaní klimatizácie sa o odpojení a opätovnej inštalácii jednotky poraďte so skúsenými servisnými technikmi.
11. Ako nainštalovať zariadenie na jeho podstavec, si prečítajte v častiach „Inštalácia vnútornej jednotky“ a „Inštalácia vonkajšej jednotky“.

Poznámka o fluórovaných plynoch

1. Táto klimatizačná jednotka obsahuje fluórované skleníkové plyny. Konkrétne informácie o type a množstve plynu nájdete na príslušnom štítku na samotnej jednotke alebo v „Používateľskej príručke – Produktový list“ v balení vonkajšej jednotky (len výrobky v Európskej únii).
2. Inštaláciu, servis, údržbu a opravy tejto jednotky musí vykonávať certifikovaný technik.
3. Demontáž a recykláciu výrobku musí vykonať certifikovaný technik.
4. V prípade zariadení, ktoré obsahujú fluórované skleníkové plyny v množstve 5 ton ekvivalentu CO₂ alebo viac, ale menej ako 50 ton ekvivalentu CO₂ – ak má systém nainštalovaný systém detekcie úniku – sa musí urobiť kontrola netesnosti aspoň každých 24 mesiacov.
5. Pri kontrole tesnosti jednotky sa dôrazne odporúča viesť riadne záznamy o všetkých kontrolách.

**VÝSTRAHA týkajúca sa používania chladiva R32**

- Ak sa používa horľavé chladivo, spotrebič sa musí skladovať v dobre vetranom priestore, ktorého veľkosť zodpovedá ploche miestnosti určenej na prevádzku.
Pre modely s chladivom R32:
Zariadenie musí byť nainštalované, prevádzkované a skladované v miestnosti s podlahovou plochou väčšou ako X m².
Zariadenie nesmie byť nainštalované v nevetranom priestore, ak je tento priestor menší ako X m² (pozri nasledujúci formulár).

Model (Btu/h)	Minimálna plocha miestnosti (m ²)
≤18000	18

- Vo vnútorných priestoroch sa nesmú používať opakovane použiteľné mechanické konektory a obrubové spoje (požiadavky normy **EN**).
- Úbytok pri mechanických konektoroch používaných vo vnútorných priestoroch nesmie byť väčší než 3 g/rok pri 25 % maximálneho povoleného tlaku. Pri opakovanom použití mechanických konektorov vo vnútorných priestoroch sa musia obnoviť tesniace časti. Pri opakovanom použití obrubových spojov vo vnútorných priestoroch je nutné vyrobiť nové obrubové diely (požiadavky normy **UL**).
- Pri opakovanom použití mechanických konektorov vo vnútorných priestoroch sa musia obnoviť tesniace časti. Pri opakovanom použití obrubových spojov vo vnútorných priestoroch je nutné vyrobiť nové obrubové diely (požiadavky normy **IEC**).
- Mechanické konektory používané vo vnútorných priestoroch musia spĺňať normu ISO 14903.

Európske usmernenia pre likvidáciu

Toto označenie uvedené na výrobku alebo v jeho literatúre znamená, že odpad z elektrických a elektronických zariadení by sa nemal miešať s bežným komunálnym odpadom.

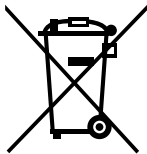

**Správna likvidácia tohto výrobku
(odpad z elektrických a elektronických zariadení)**

Toto zariadenie obsahuje chladiivo a iné potenciálne nebezpečné materiály. Pri likvidácii tohto zariadenia zákon vyžaduje osobitný spôsob likvidácie a manipulácie. **Nelikvidujte** tento výrobok ako odpad z domácnosti alebo netriedený komunálny odpad. Pri likvidácii tohto zariadenia máte tieto možnosti:

- Zariadenie zlikvidujte v určenom zbernom dvore pre elektronický komunálny odpad.
- Pri kúpe nového zariadenia predajca bezplatne odoberie staré zariadenie.
- Výrobca bezplatne odoberie staré zariadenie.
- Zariadenie predajte certifikovaným predajcom kovového šrotu.

Špeciálne upozornenie

Likvidácia tohto zariadenia v lese alebo v inom prírodnom prostredí ohrozuje vaše zdravie a škodí životnému prostrediu. Nebezpečné látky môžu uniknúť do podzemných vôd a dostať sa do potravinového reťazca.

Technické údaje a funkcie jednotky

Displej vnútornej jednotky

POZNÁMKA: tento panel s displejom na vnútornej jednotke možno použiť na ovládanie jednotky v prípade, že sa diaľkový ovládač stratil alebo sa mu vybili batérie.

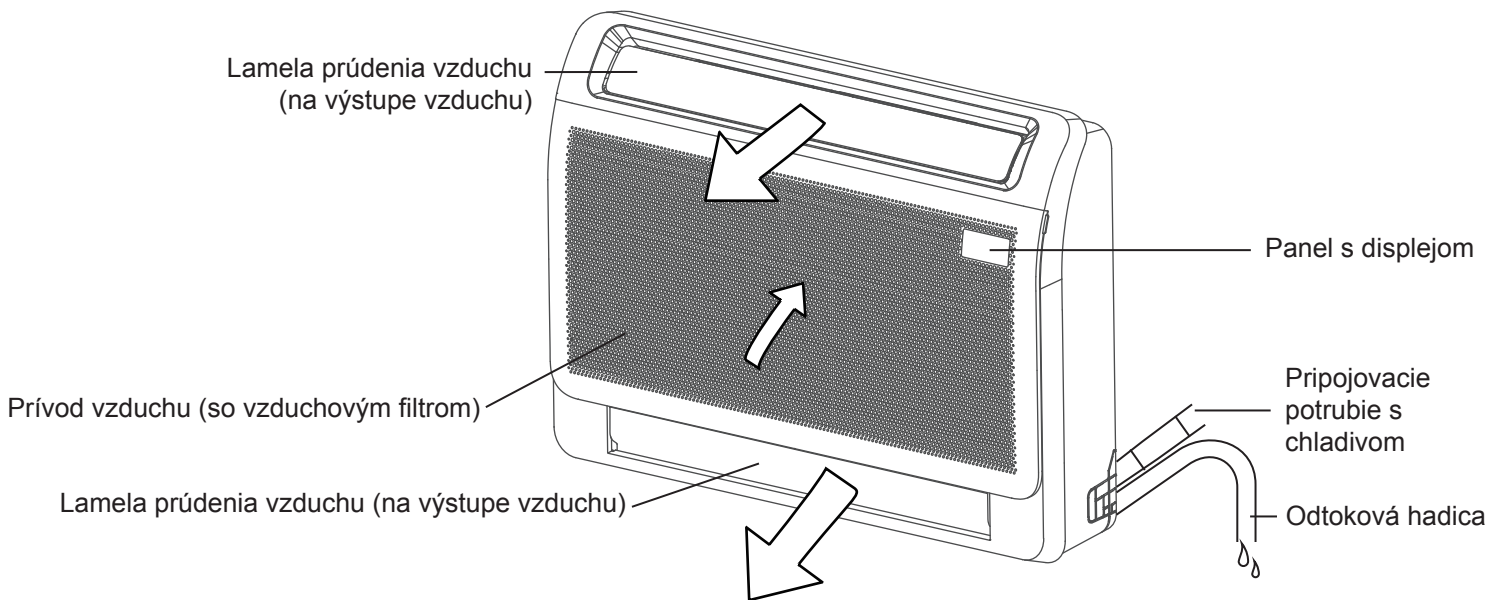

Panel s displejom

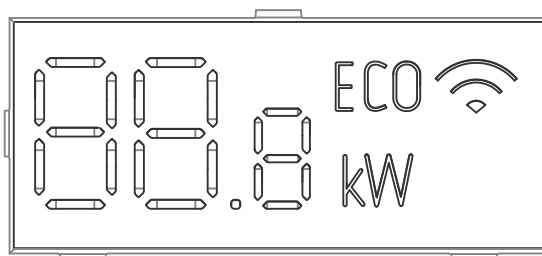

• **88.8** Zobrazuje teplotu a chybové kódy:

“**df**” pri odmrazovaní (pre chladiace a vykurovacie jednotky modelu B)

“**07**” na 3 sekundy:

- keď je zapnutý časovač – TIMER ON
- režim SWING alebo SILENCE je zapnutý

“**0F**” na 3 sekundy:

- keď je vypnutý časovač – TIMER OFF
- režim SWING alebo SILENCE je vypnutý

“**CL**” keď prebieha samočistenie jednotky

“**FP**” keď je zapnutá funkcia ohrevu 8 °C

• **ECO** keď je aktivovaná funkcia ECO (niektoré jednotky)

•  keď je aktivovaná funkcia bezdrôtového ovládania (niektoré jednotky)

Prevádzková teplota

Ak sa vaša klimatizácia používa mimo nasledujúcich teplotných rozsahov, môžu sa aktivovať určité bezpečnostné ochranné funkcie, ktoré spôsobia vypnutie jednotky.

Invertorová klimatizácia typu split

	Režim COOL	Režim HEAT	Režim DRY
Izbová teplota	16 °C - 32 °C	0 °C - 30 °C	10 °C - 32 °C
Vonkajšia teplota	0 °C - 50 °C	-15 °C - 24 °C	0 °C - 50 °C
	-15 °C - 50 °C (pre modely s chladiacimi systémami s nízkou teplotou)		
	0 °C - 52 °C (pre špeciálne modely pre tropické oblasti)		0 °C - 52 °C (pre špeciálne modely pre tropické oblasti)

PRE VONKAJŠIE JEDNOTKY S PRÍDAVNÝM ELEKTRICKÝM OHRIEVAČOM

Ak je vonkajšia teplota nižšia ako 0 °C, dôrazne odporúčame, aby bolo zariadenie nepretržite pod napätím, čo zabezpečí jeho bezproblémový výkon.

Typ s pevne nastavenou rýchlosťou

	Režim COOL	Režim HEAT	Režim DRY
Izbová teplota	16 °C - 32 °C	0 °C - 30 °C	10 °C - 32 °C
Vonkajšia teplota	18 °C - 43 °C	-7 °C - 24 °C	11 °C - 43 °C
	-7 °C - 43 °C (pre modely s chladiacimi systémami s nízkou teplotou)		18 °C - 43 °C
	18 °C - 52 °C (pre špeciálne modely pre tropické oblasti)		18 °C - 52 °C (pre špeciálne modely pre tropické oblasti)

POZNÁMKA: Relatívna vlhkosť v miestnosti nižšia ako 80 %. Ak je klimatizácia spustená po prekročení tejto hodnoty, na povrchu klimatizácie sa môže tvoriť kondenzát. Nastavte vertikálnu lamelu prúdenia vzduchu na maximálny uhol (vertikálne k podlahe) a nastavte režim ventilátora na hodnotu HIGH.

Výkon jednotky môžete ďalej optimalizovať týmito krokmi:

- nechajte dvere a okná zatvorené;
- obmedzte spotrebu energie pomocou funkcií zapnutého časovača (TIMER ON) a vypnutého časovača (TIMER OFF);
- nezakrývajte prívody alebo výstupy vzduchu;
- pravidelne kontrolujte a čistite vzduchové filtre.

Predvolené nastavenie (niektoré modely)

Po opätovnom spustení klimatizácie po výpadku prúdu sa predvolí výrobné nastavenie (režim AUTO, ventilátor AUTO, 24 °C). Môže to spôsobiť nesúlad medzi diaľkovým ovládačom a panelom jednotky. Aktualizujte stav pomocou diaľkového ovládača.

Auto-Restart – automatické reštartovanie (niektoré modely)

Systém sa v prípade výpadku prúdu okamžite zastaví. Po obnovení napájania bude blikať kontrolka prevádzky na vnútornej jednotke. Zariadenie reštartujete stlačením tlačidla **ON/OFF** na diaľkovom ovládači. Ak systém disponuje funkciou automatického reštartovania, jednotka sa reštartuje s použitím rovnakých nastavení.

Pri vonkajšej teplote pod nulou sa elektrický vyhrievací pás šasi vonkajšej jednotky používa na topenie ľadu bez rozmrazovania (niektoré modely).

Funkcia pamäte uhla lamely (niektoré modely)

Niektoré modely sú navrhnuté s funkciou pamäte uhla lamely. Po reštartovaní jednotky z dôvodu výpadku prúdu sa uhol horizontálnych lamiel automaticky vráti do predchádzajúcej polohy. Uhol horizontálnej lamely by nemal byť príliš malý, pretože by sa mohla tvoriť kondenzácia a kvapkať do zariadenia. Stlačením manuálneho tlačidla resetujete lamelu, a tým aj nastavenia horizontálnej lamely.

Detekcia úniku chladiva (niektoré modely)

Keď vnútorná jednotka zistí únik chladiva, automaticky sa zobrazí „EC“ alebo „ELOC“ alebo budú blikať kontrolky LED (v závislosti od modelu).

Nastavenie smeru prúdenia vzduchu

Manuálne vyklápanie: Stlačením tlačidla Air Direction zafixujete lamelu v požadovanom uhle. Lamela sa pri každom stlačení tlačidla vyklopí (smerom nahor alebo nadol) do iného uhla. Smer vzduchu môžete zmeniť manuálnym nastavením vzduchovej lamely.

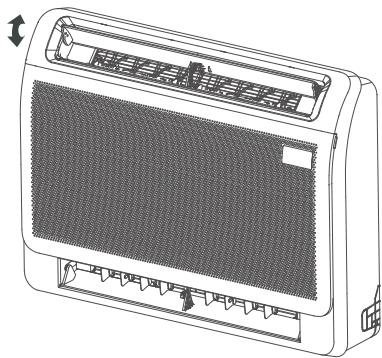

Pri chladení
Nastavte lamelu smerom nadol (horizontálne).

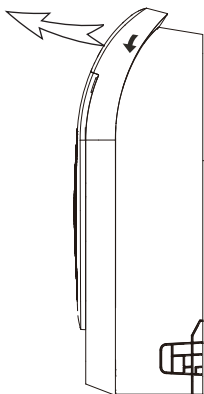

Pri vykurovaní
Nastavte lamelu vertikálne.

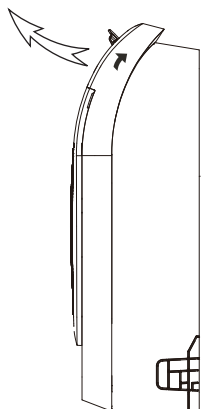

Spínač nastavenia spodnej vzduchovej lamely

Za predpokladu, že je splnená teplota okolia, je možné po zapnutí jednotky otvoriť spodnú vzduchovú lamelu.

Ak chcete vybrať, či je spodná vzduchová lamela zapnutá alebo vypnutá, použite tlačidlo na elektrickej radiacej jednotke. Stlačte tlačidlo  na 5 sekúnd do 10 minút od zapnutia, čím prejdete do pohotovostného režimu. Jeho stlačením otvoríte alebo zatvoríte spodnú vzduchovú lamelu.

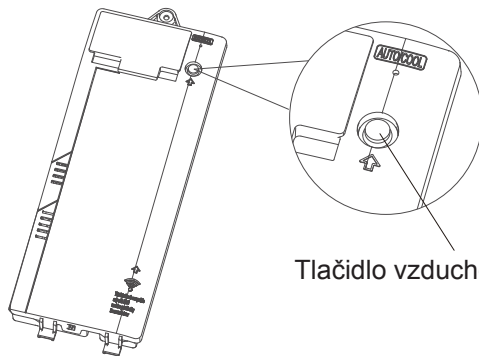

Tlačidlo vzduchovej lamely

Elektronická radiaca jednotka

POZNÁMKA: Počas nastavovania sa na paneli s displejom zobrazuje stav spínača spodnej vzduchovej lamely.

on – otvorená
off – zatvorená

UPOZORNENIE

Nesnažte sa nastaviť horizontálnu lamelu manuálne. Môžete tak poškodiť mechanizmus a spôsobiť kondenzáciu na výstupoch vzduchu.

Starostlivosť a údržba

Čistenie vnútornej jednotky

! PRED ČISTENÍM ALEBO ÚDRŽBOU

PRED ČISTENÍM ALEBO ÚDRŽBOU
KLIMATIZAČNÝ SYSTÉM VŽDY VYPNITE A
ODPOJTE OD NAPÁJANIA.

! UPOZORNENIE

Na čistenie jednotky používajte len mäkkú, suchú handričku. Ak je jednotka príliš špinavá, môžete ju utrieť handričkou namočenou v teplej vode.

- i **Nepoužívajte** na čistenie jednotky chemikálie ani chemicky ošetrené handričky.
- i **Nepoužívajte** na čistenie jednotky benzén, riedidlo, leštiaci prášok ani iné rozpúšťadlá. Môžu spôsobiť praskanie alebo deformáciu plastového povrchu.
- i **Nepoužívajte** na čistenie predného panela vodu teplejšiu ako 40 °C. Môže to spôsobiť deformáciu alebo zmenu farby panelu.

Čistenie vzduchového filtra

Zanesená klimatizácia môže znížiť účinnosť chladenia vašej jednotky a zároveň môže byť škodlivá pre vaše zdravie. Filter čistite raz za dva týždne.

! VÝSTRAHA: NEVYBERAJTE ANI NEČISTITE FILTER SAMI

Vyberanie a čistenie filtra môže byť nebezpečné. Vyberanie a údržbu musí vykonávať certifikovaný technik.

1. Potiahnite za ľavú a pravú rukoväť predného panela, vyťahnite panel smerom von a otvorte panel.
2. Vyberte vzduchový filter.
Zatlačte úchytky na pravej a ľavej strane vzduchového filtra mierne nadol a potom ich vyťahnite smerom nahor.
3. Podržte výstupky rámu a vyberte 4 úchytky. (Filter so špeciálnou funkciou je možné umyť vodou raz za 6 mesiacov. Odporúča sa vymeniť raz za 3 roky.)

4. Vyčistite vzduchový filter povysávaním povrchu alebo umytím v teplej vode s jemným čistiacim prostriedkom.
5. Opláchnite filter čistou vodou a nechajte ho vysušiť na vzduchu. **NENECHÁVAJTE** filter schnúť na priamom slnečnom svetle.
6. Opätovne filter nainštalujte.

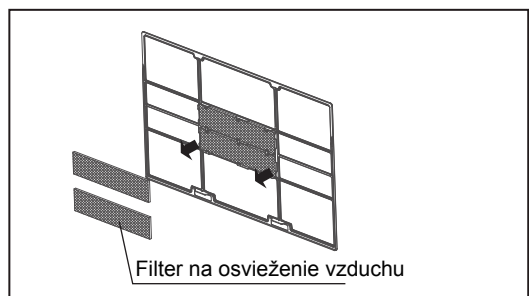
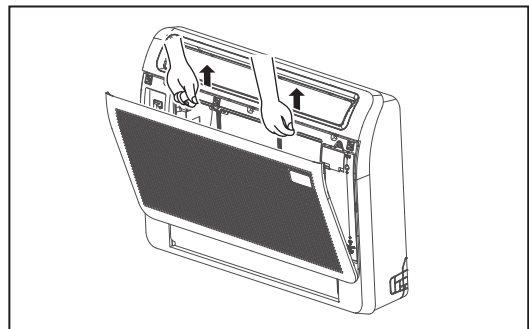
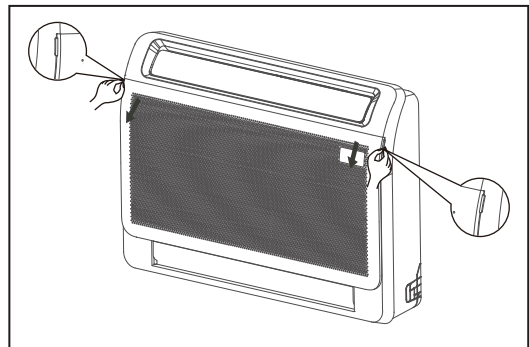

Ak používate vodu, vstupná strana by mala smerovať nadol a preč od prúdu vody.

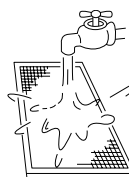

Ak používate vysávač, vstupná strana by mala smerovať k vysávaču.

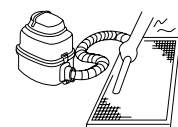

UPOZORNENIE

Pred výmenou filtra alebo čistením jednotku vypnite a odpojte od napájania. Pri vyberaní filtra sa nedotýkajte kovových častí jednotky. Na ostrých kovových hranách sa môžete porezať.

- ! Na čistenie vnútra vnútornej jednotky nepoužívajte vodu. Môže to zničiť izoláciu a spôsobiť úraz elektrickým prúdom.
- ! Pri sušení nevystavujte filter priamemu slnečnému žiareniu. Filter by sa mohol zmrštiť.
- ! Každú údržbu a čistenie vonkajšej jednotky by mal vykonávať autorizovaný predajca alebo licencovaný servis.
- ! Všetky opravy jednotky by mal vykonávať autorizovaný predajca alebo licencovaný servis.

Výmena vnútorných dielov

1. Potiahnite za ľavú a pravú rukoväť predného panela, vytiahnite panel smerom von a otvorte panel.
2. Odskrutkujte 7 skrutiek na čelnom ráme.

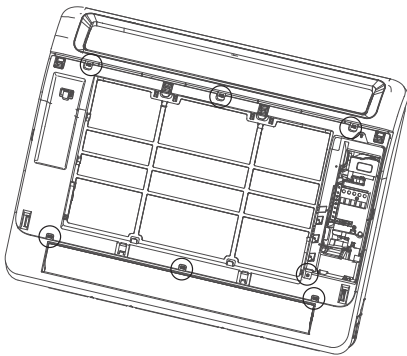

3. Zacvaknite sponu označenú šípkou a odstráňte čelný rám.

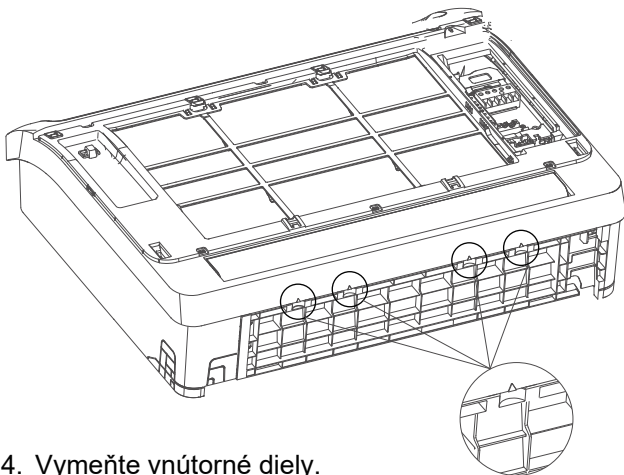

4. Vymeňte vnútorné diely.
5. Nainštalujte čelný rám a časti panelu.

Údržba – Dlhé obdobia nepoužívania

Ak plánujete klimatizáciu dlhší čas nepoužívať, postupujte podľa týchto pokynov:

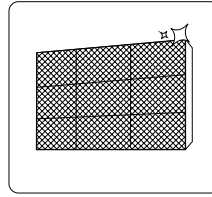

Vyčistite všetky filtre.

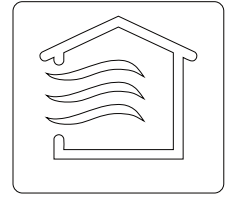

Zapnite funkciu FAN, kým jednotka úplne nevyschne.

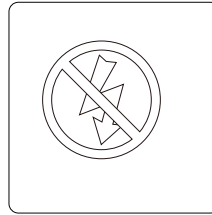

Vypnite jednotku a odpojte ju od elektrickej siete.

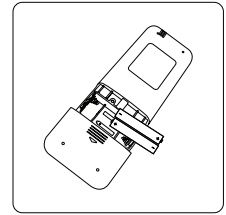

Vyberte batérie z diaľkového ovládača.

Údržba – Kontrola pred sezónou

Po dlhšom nepoužívaní alebo pred častým používaním vykonajte tieto kroky:

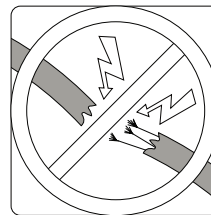

Skontrolujte, či nie sú poškodené vodiče.

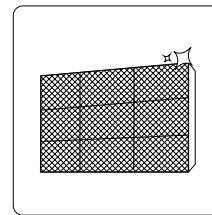

Vyčistite všetky filtre.



Skontrolujte netesnosti.

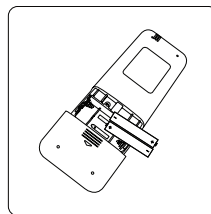

Vymeňte batérie.

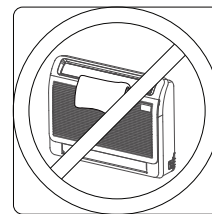

Uistite sa, že nič neblokuje prívod a výstup vzduchu.

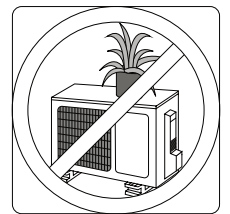

POZNÁMKA: Nenapínajte ani nevesajte predmety na výstup vzduchu. Nenastavujte automatický deflektor vzduchu ručne ani nevystierajte ruku do vzduchovodu. Nezakrývajte prívod a výstup vzduchu z jednotky žiadnymi predmetmi.

Riešenie problémov



BEZPEČNOSTNÉ OPATRENIA

Ak sa vyskytne ktorýkoľvek z nasledujúcich stavov, zariadenie okamžite vypnite!

- | Napájací kábel je poškodený alebo abnormálne teplý.
- | Cítite zápach horenia.
- | Jednotka vydáva hlasné alebo neobvyklé zvuky.
- | Prepáli sa poistka napájania alebo sa často vypína istič.
- | Voda alebo iné predmety spadnú do zariadenia alebo z neho vypadnú.

NEPOKÚŠAJTE SA ICH OPRAVIŤ SAMI!

OKAMŽITE KONTAKTUJTE AUTORIZOVANÉHO POSKYTOVATEĽA SERVISU!

Bežné problémy

I seguenti problemi non costituiscono un malfunzionamento e nella maggior parte dei casi non richiedono riparazioni.

Problém	Možné príčiny
Jednotka sa po stlačení tlačidla ON/OFF nezapne.	Jednotka disponuje funkciou ochrany na 3 minúty, ktorá zabraňuje preťaženiu jednotky. Zariadenie sa nedá reštartovať do troch minút po vypnutí.
	Modely chladenia a vykurovania: Ak svieti kontrolka prevádzky a indikátory PRE-DEF (predhrievanie/odmrazovanie) alebo svieti kontrolka prevádzky a na LCD displeji sa zobrazuje „dF“, vonkajšia teplota je príliš nízka a aktivuje sa ochrana jednotky proti studenému vetru, pomocou ktorej sa jednotka odmrazí.
Jednotka sa prepne z režimu COOL do režimu FAN.	Zariadenie môže zmeniť svoje nastavenie, aby sa zabránilo vzniku námrazy na jednotke. Keď sa teplota zvýši, jednotka začne opäť pracovať v predtým zvolenom režime.
	Pri dosiahnutí nastavenej teploty jednotka vypne kompresor. Jednotka bude pokračovať v prevádzke, keď sa teplota opäť začne meniť.
Vnútna jednotka vypúšťa bielu hmlu.	Vo vlhkých oblastiach môže veľký teplotný rozdiel medzi vzduchom v miestnosti a klimatizovaným vzduchom vytvoriť bielu hmlu..
Vnútna aj vonkajšia jednotka vypúšťajú bielu hmlu.	Keď sa jednotka po rozmrazení reštartuje v režime HEAT, môže dochádzať k tvorbe bielej hmly v dôsledku vlhkosti spôsobenej procesom rozmrazovania.
Vnútna jednotka vydáva zvuky.	Keď je systém vypnutý alebo v režime COOL, počuť piskľavý zvuk. Hluk je počuť aj vtedy, keď je v prevádzke odtokové čerpadlo (voliteľné).
	Po spustení jednotky v režime HEAT sa môže v dôsledku expanzie a zmrštenia plastových dielov jednotky objaviť piskľavý zvuk.
Vnútna aj vonkajšia jednotka vydávajú zvuky.	Tichý šumivý zvuk počas prevádzky: je to normálne a je to spôsobené chladiacim plynom prúdiacim cez vnútornú aj vonkajšiu jednotku.
	Tichý šumivý zvuk pri spustení, zastavení, alebo rozmrazovaní systému: tento zvuk je normálny a je spôsobený zastavením alebo zmenou smeru chladiaceho plynu.
	Piskľavý zvuk: normálne rozťahovanie a zmršťovanie plastových a kovových dielov spôsobených teplotnými zmenami počas prevádzky môže spôsobiť piskľavý zvuk.

Problém	Možné príčiny
Vonkajšia jednotka vydáva zvuky.	Jednotka vydáva rôzne zvuky na základe aktuálneho prevádzkového režimu.
Z vnútornej alebo vonkajšej jednotky sa uvoľňuje prach.	Počas dlhšieho nepoužívania sa môže na jednotke hromadiť prach, ktorý sa bude po zapnutí jednotky uvoľňovať. Tento problém môžete zmierniť tak, že počas dlhých období nečinnosti jednotku zakryjete.
Z jednotky vychádza nepríjemný zápach.	Jednotka môže absorbovať pachy z prostredia (napríklad z nábytku, varenia, cigariet atď.), ktoré sa budú počas prevádzky uvoľňovať. Filtre jednotky sú znečistené plesňou a mali by sa vyčistiť.
Ventilátor vonkajšej jednotky nefunguje.	Počas prevádzky sa rýchlosť ventilátora riadi tak, aby sa optimalizovala prevádzka zariadenia.

POZNÁMKA: Ak problém pretrváva, obráťte sa na miestneho predajcu alebo na najbližšie zákaznícke centrum. Poskytnite im podrobný opis poruchy jednotky a číslo modelu.

Riešenie problémov

V prípade vyskytnutia sa problémov skôr, ako kontaktujete servisnú firmu, skontrolujte tieto body:

Problém	Možné príčiny	Riešenie
Slabý výkon chladienia.	Nastavenie teploty môže byť vyššie ako teplota okolia v miestnosti.	Znížte nastavenie teploty.
	Výmenník tepla na vnútornej alebo vonkajšej jednotke je špinavý.	Vyčistite príslušný výmenník tepla.
	Vzduchový filter je špinavý.	Vyberte filter a vyčistite ho podľa pokynov.
	Prívod alebo odvod vzduchu z niektorej z jednotiek je zablokovaný.	Vypnite jednotku, odstráňte prekážku a znova ju zapnite
	Dvere a okná sú otvorené.	Uistite sa, že sú všetky dvere a okná počas prevádzky jednotky zatvorené.
	Vzniká nadmerné teplo zo slnka.	V období vysokých teplôt alebo jasného slnečného žiarenia zatvorte okná a zatiahnite závesy.
	Príliš veľa zdrojov tepla v miestnosti (ľudia, počítače, elektronika atď.).	Znížte množstvo zdrojov tepla.
	Nízka hladina chladiva v dôsledku netesnosti alebo dlhodobého používania.	Skontrolujte netesnosti, v prípade potreby ich znova utesnite a doplňte chladivo.





Problém	Možné príčiny	Riešenie
Jednotka nefunguje.	Výpadok prúdu.	Počkajte na obnovenie prívodu prúdu.
	Napájanie je vypnuté.	Zapnite napájanie.
	Poistka je vypálená.	Vymeňte poistku.
	Batérie diaľkového ovládača sú vybité.	Vymeňte batérie.
	Bola aktivovaná 3-minútová ochrana jednotky.	Reštartujte jednotku a počkajte 3 minúty.
	Je aktivovaný časovač.	Vypnite časovač.
Jednotka sa často zapína a vypína.	V systéme je príliš veľa alebo príliš málo chladiva .	Skontrolujte netesnosti a doplňte do systému chladivo.
	Do systému sa dostal nestlačiteľný plyn alebo vlhkosť.	Odvzdušnite systém a doplňte do systému chladivo.
	Obvod systému je zablokovaný.	Určite, ktorý obvod je zablokovaný, a vymeňte nefunkčný diel zariadenia.
	Kompresor je pokazený.	Vymeňte kompresor.
	Napätie je príliš vysoké alebo príliš nízke.	Na reguláciu napätia nainštalujte manostat.
Slabý výkon vyhrievania.	Vonkajšia teplota je extrémne nízka.	Použite prídavné vyhrievacie zariadenie.
	Cez dvere a okná vstupuje studený vzduch.	Uistite sa, že sú všetky dvere a okná počas používania jednotky zatvorené.
	Nízka hladina chladiva v dôsledku netesnosti alebo dlhodobého používania.	Skontrolujte netesnosti, v prípade potreby ich znovu utesnite a doplňte chladivo.
Kontrolky neprestajne blikajú.		
Na okennom displeji vnútornej jednotky sa zobrazí kód chyby, ktorý začína týmito písmenami: <ul style="list-style-type: none"> • E(x), P(x), F(x) • EH(xx), EL(xx), EC(xx) • PH(xx), PL(xx), PC(xx) 	<p>Jednotka môže prestať pracovať alebo pokračovať v bezpečnej prevádzke. Ak kontrolky nepretržite blikajú alebo sa objavia chybové kódy, počkajte približne 10 minút. Problém sa môže vyriešiť sám. Ak nie, odpojte napájanie a potom ho znova pripojte. Zapnite jednotku. Ak problém pretrváva, odpojte napájanie a kontaktujte najbližšie zákaznícke centrum.</p>	





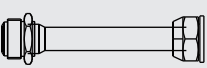
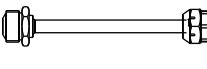
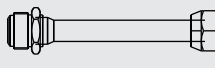



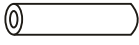
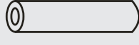

POZNÁMKA: ak problém pretrváva aj po vykonaní vyššie uvedených kontrol a diagnostiky, jednotku okamžite vypnite a obráťte sa na autorizované servisné stredisko.

Príslušenstvo

Klimatizácia sa dodáva s nižšie uvedeným príslušenstvom. Na inštaláciu klimatizácie použijete všetky montážne diely a príslušenstvo. Nesprávna inštalácia môže spôsobiť únik vody, úraz elektrickým prúdom a požiar alebo poruchu zariadenia. Položky, ktoré nie sú súčasťou klimatizácie, je potrebné zakúpiť samostatne.

Príslušenstvo

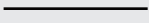
Názov príslušenstva	Množstvo (ks)	Tvar
Návod	2~4	
Prenosový konektor (ΦΦ12,7-ΦΦ15,9) (niektoré modely)	1	
Prenosový konektor (ΦΦ6,35-ΦΦ9,52) (niektoré modely)	1	
Prenosový konektor (ΦΦ9,52-ΦΦ12,7) (niektoré modely)	1	
Magnetický krúžok (oviňte elektrické vodiče S1 a S2 (P a Q a E) dvakrát okolo magnetického krúžku) (niektoré modely)	1	 S1a S2(P, Q a E)
Magnetický krúžok (po inštalácii ho pripevnite na spojovací kábel medzi vnútornou a vonkajšou jednotkou) (niektoré modely)	1	
Káblový diaľkový ovládač (niektoré modely)	1	

Názov príslušenstva	Množstvo (ks)	Tvar
Diaľkový ovládač (niektoré modely)	1	
Batéria (niektoré modely)	2	
Zvukotesné/izolačné puzdro (niektoré modely)	2	
Tepelnoizolačné potrubie	1	
Kotva	6 (v závislosti od modelu)	
Upevňovacia skrutka montážnej konzoly	6 (v závislosti od modelu)	
Odtokový spoj (niektoré modely)	1	
Tesniaci krúžok (niektoré modely)	1	
Medená matica	2	
Červený krátky pripojený vodič (niektoré modely)	1	
Filter na osvieženie vzduchu (niektoré modely)	2	

Voliteľné príslušenstvo

- K dispozícii sú dva typy diaľkových ovládačov: káblový a bezdrôtový. Vyberte diaľkový ovládač na základe preferencií a požiadaviek zákazníka a nainštalujte ho na vhodné miesto. Pokyny na výber vhodného diaľkového ovládača nájdete v katalógoch a technickej literatúre.

Názov	Tvar	Množstvo (ks)
Spojovacia zostava potrubia	Strana s tekutinou	Φ6,35
		Φ9,52
		Φ12,7
	Strana s plynom	Φ9,52
		Φ12,7
		Φ16
		Φ19
		Φ22

Diely si musíte zakúpiť samostatne. Poradte sa s predajcom o správnej veľkosti potrubia zakúpenej jednotky.

Zhrnutie inštalácie

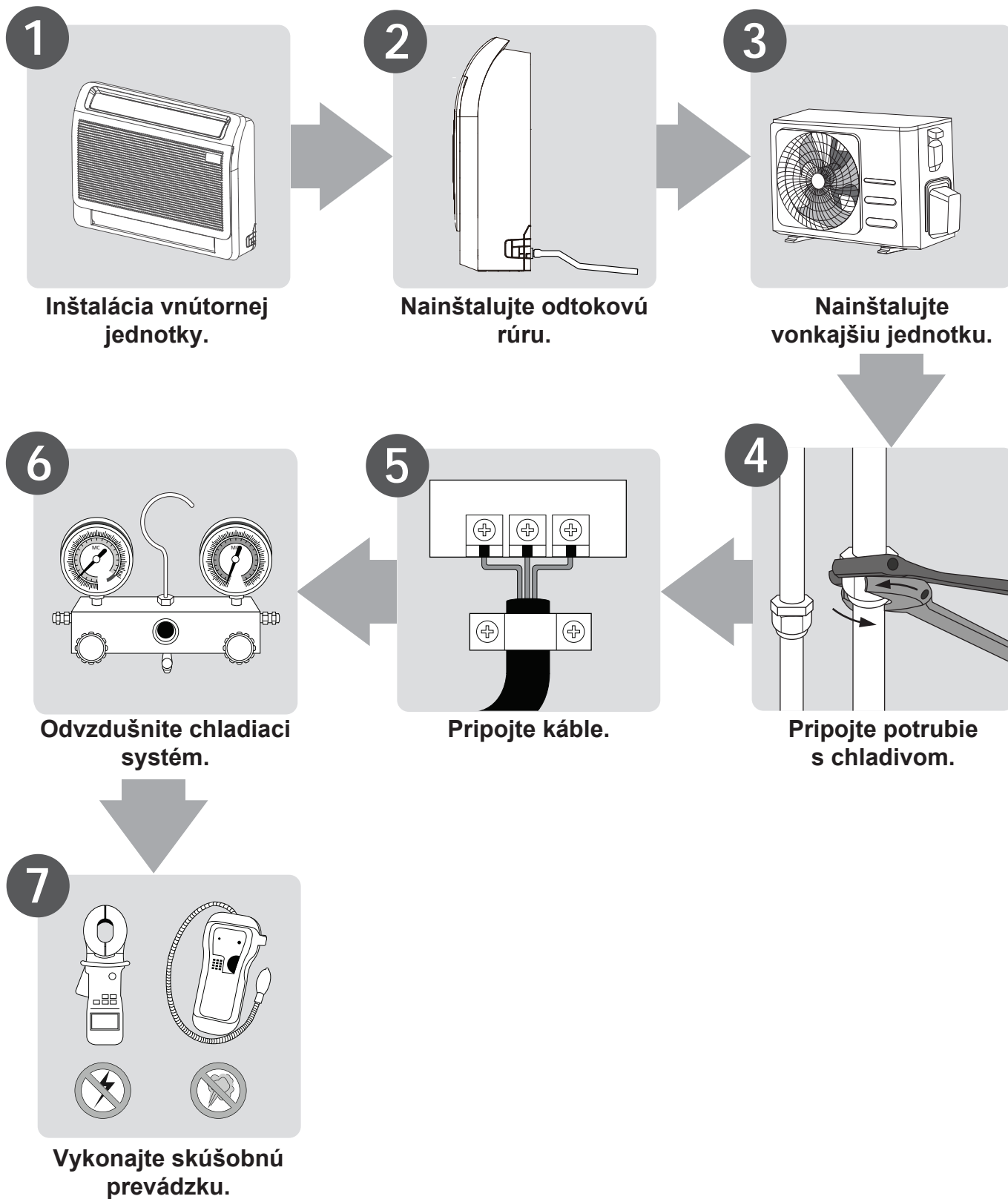

Zhrnutie inštalácie

Diely jednotky

POZNÁMKA: Inštalácia musí byť vykonaná v súlade s požiadavkami miestnych a národných noriem. Inštalácia sa môže v rôznych oblastiach mierne líšiť.

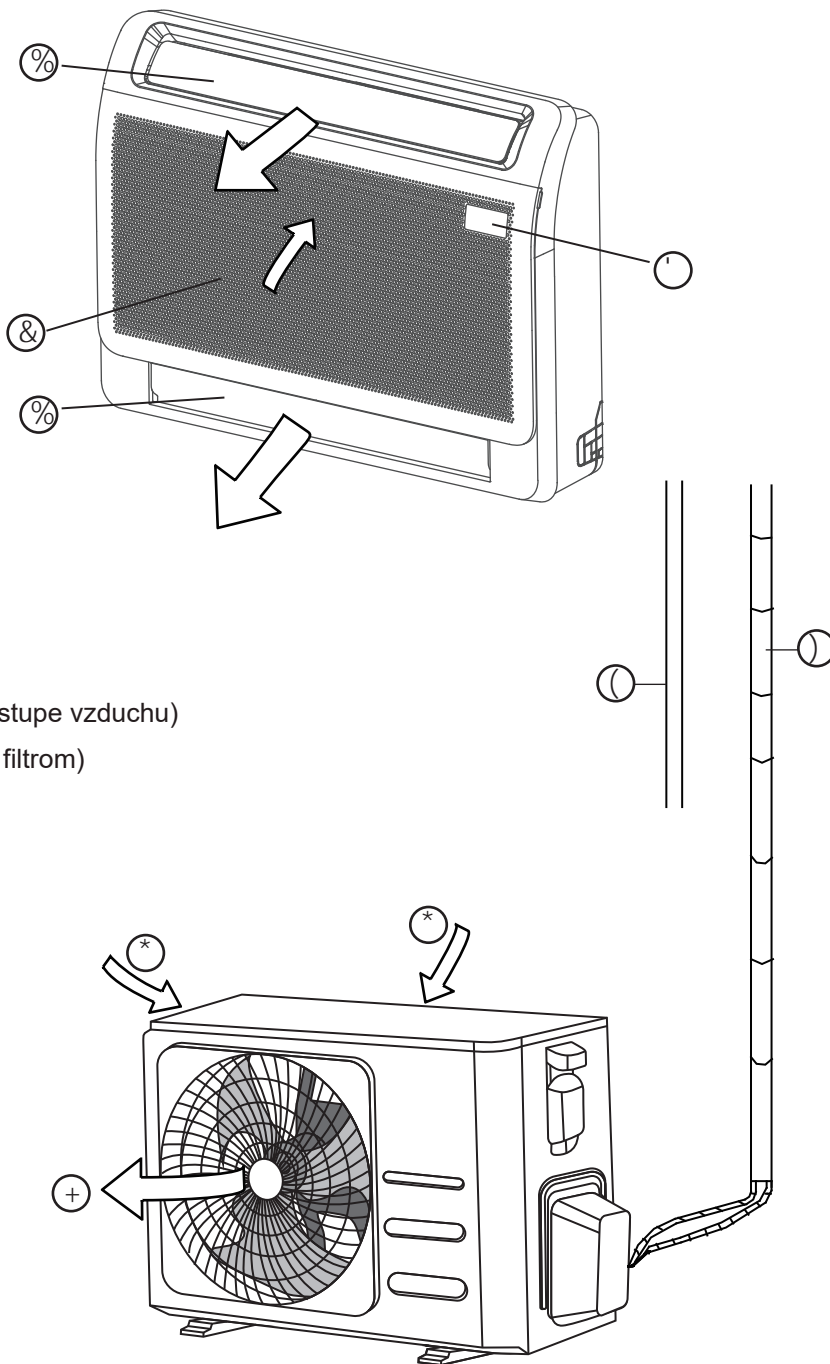

- ⊘ Lamela prúdenia vzduchu (na výstupe vzduchu)
- ⊘ Prívod vzduchu (so vzduchovým filtrom)
- ⊘ Panel s displejom
- ⊘ Odtoková rúra

- ⊘ Spojovacia rúra
- ⊘ Prívod vzduchu
- ⊘ Výstup vzduchu

POZNÁMKA K OBRÁZKOM

- Potrubie je možné pripojiť z ľavej, pravej, zadnej a spodnej strany jednotky. Spôsob pripojenia potrubia vyberte podľa aktuálnej potreby.
- Obrázky v tomto návode slúžia na vysvetlenie. Skutočný tvar vašej vnútornej jednotky sa môže mierne líšiť. Rozhodujúci je skutočný tvar.

Inštalácia vnútornej jednotky

Návod na inštaláciu – Vnútorná jednotka

POZNÁMKA: Inštalácia panela by sa mala vykonať po dokončení potrubia a elektroinštalácie.

1. krok: Vyberte miesto inštalácie

Predtým, ako začnete inštalovať vnútornú jednotku, musíte vybrať vhodné miesto. Nižšie uvádzame normy, ktoré vám pomôžu vybrať vhodné miesto pre jednotku.

Správne miesta inštalácie spĺňajú tieto normy:

- ☑ Dostatočný priestor na inštaláciu a údržbu.
- ☑ Dostatočný priestor na pripojenie potrubia a odtokovej rúry.
- ☑ Strop je vodorovný a jeho konštrukcia unesie hmotnosť vnútornej jednotky.
- ☑ Prívod a odvod vzduchu nie je zablokovaný.
- ☑ Prúd vzduchu môže zaplniť celú miestnosť.
- ☑ Ohrievače nevyžarujú žiadne priame žiarenie.

NEINŠTALUJTE jednotku na týchto miestach:

- ⊘ Oblasti s ťažbou ropy alebo frakovaním.
- ⊘ Pobrežné oblasti s vysokým obsahom soli vo vzduchu.
- ⊘ Oblasti so žieravými plynmi v ovzduší, ako sú termálne pramene.
- ⊘ Oblasti, v ktorých dochádza k výkyvom elektrickej energie, ako sú závody.
- ⊘ Uzavreté priestory, napríklad skrine
- ⊘ Kuchyne, ktoré používajú zemný plyn
- ⊘ Oblasti so silnými elektromagnetickými vlnami
- ⊘ Oblasti, v ktorých sa skladujú horľavé materiály alebo plyn.
- ⊘ Miestnosti s vysokou vlhkosťou, ako sú kúpeľne alebo práčovne

Odporúčané vzdialenosti medzi vnútornou jednotkou

Vzdialenosť medzi nainštalovanou vnútornou jednotkou by mala spĺňať technické parametre znázornené na nasledujúcom obrázku.

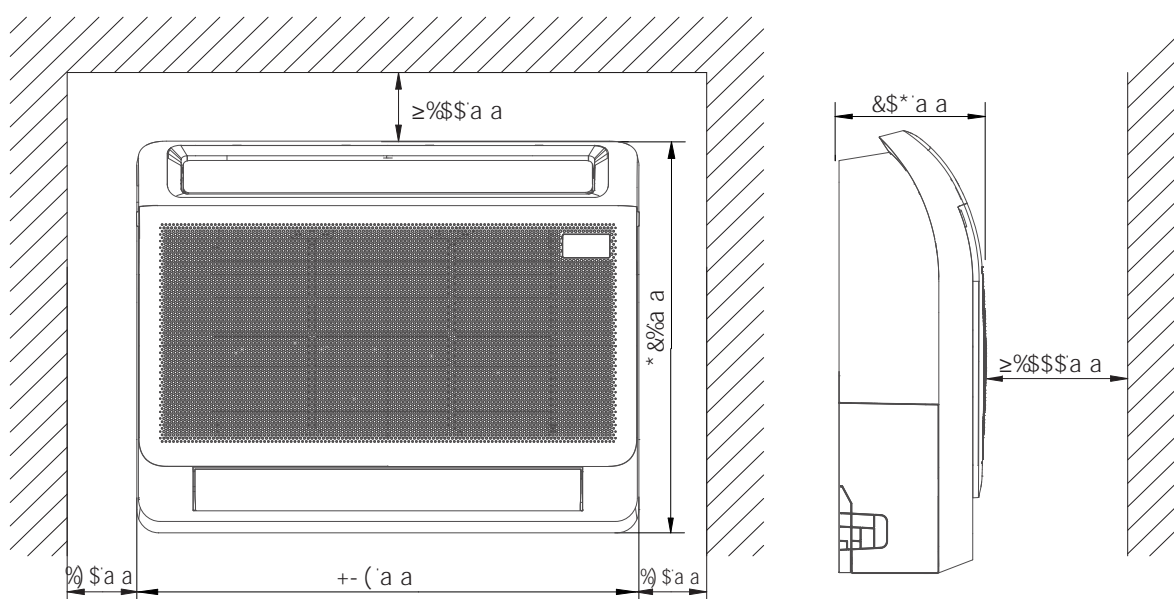

2. krok: Inštalácia hlavnej časti jednotky

- Po povení skrutiek vyberte z jednotky montážnu konzolu.

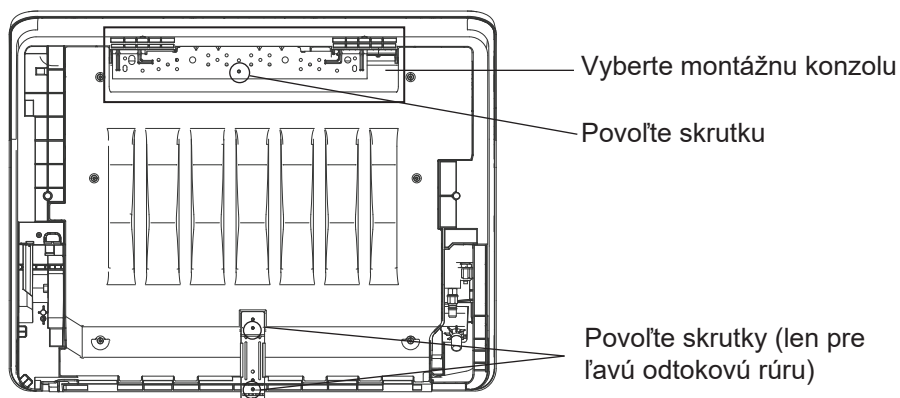

POZNÁMKA: Ak rúra vychádza vľavo, treba poveniť skrutky na spodnej časti montážnej konzoly. Ak rúra vychádza v iných smeroch, nie je to potrebné.

- Montážnu konzolu pripevnite na stenu pomocou samoreznej skrutky.
POZNÁMKA: Odporúčame ju pripevniť na stenu podľa otvoru na zavesenie označeného na montážnej konzole šípkou. Montážna konzola musí byť nainštalovaná vodorovne.

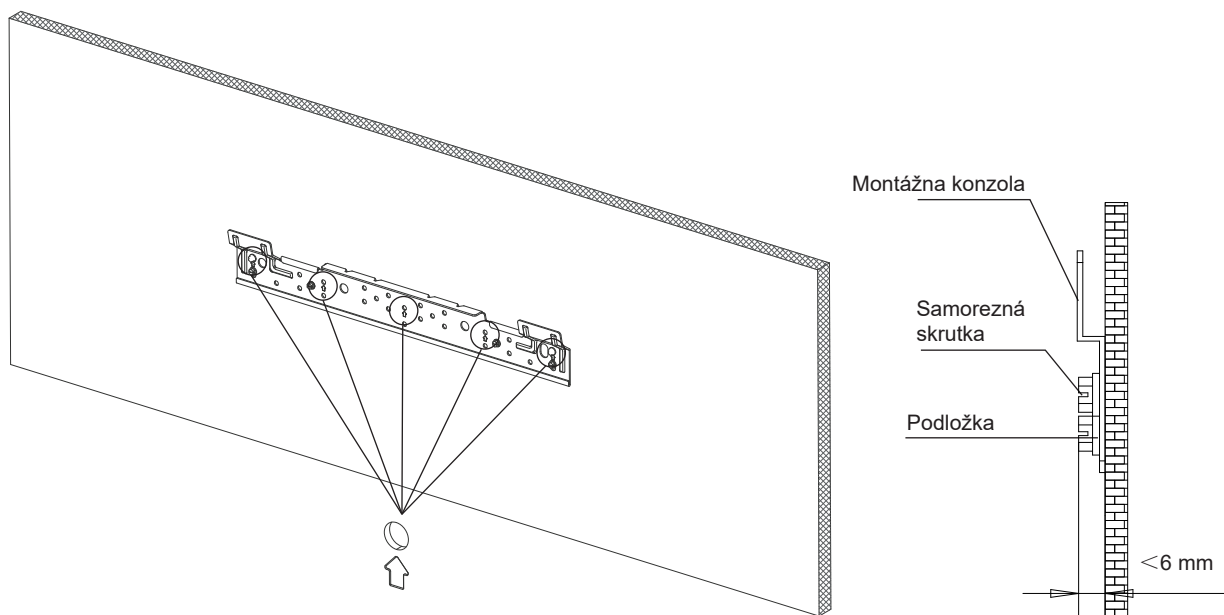

- Zaveste vnútornú jednotku na montážnu konzolu. (Spodná časť tela sa môže dotýkať podlahy alebo zostať zavesená, ale telo musí byť nainštalované vertikálne).
POZNÁMKA: Po inštalácii musí byť jednotka ponechaná vo vodorovnej polohe a nemôže sa nakláňať.

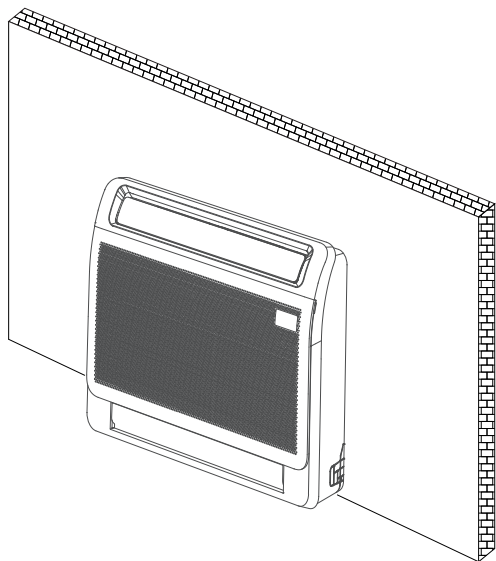

- Inštalácia spodnej časti montážnej konzoly
Inštalácia bez podlahovej lišty
Spodná časť montážnej konzoly je pripevnená priamo k stene.

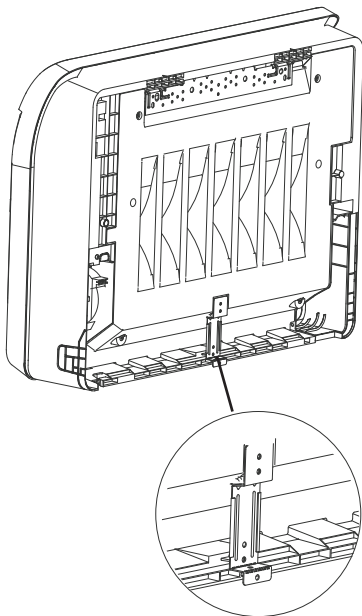

Inštalácia s podlahovou lištou

Spodnú časť montážnej konzoly narovnajte pomocou nástroja a upevnite ju na podlahovú lištu.

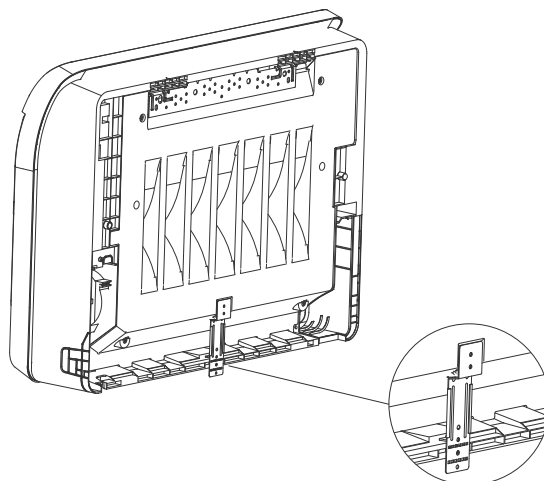
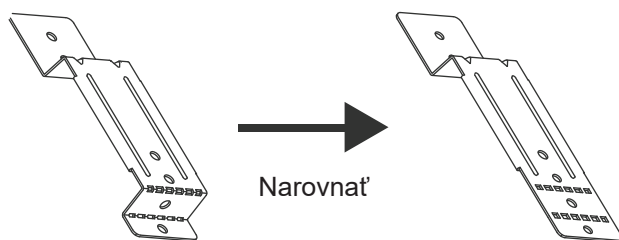

3. krok: Rozloženie vnútornej jednotky za účelom pripojenia potrubia

1. Otvorte ochrannú lištu spodného potrubia
Stlačte a podržte dve spodné pracky a potom otáčaním otvorte ochrannú lištu potrubia.

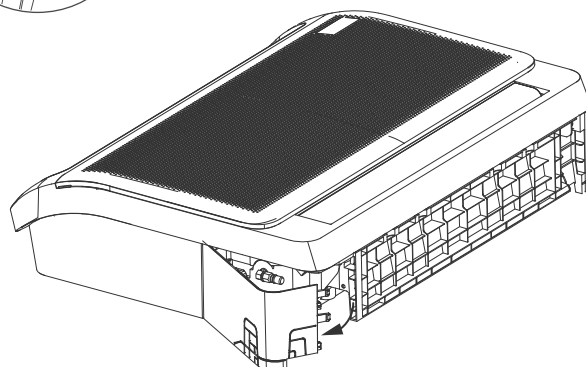
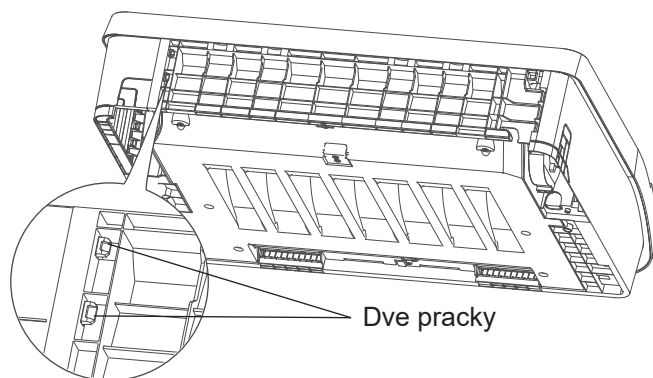

2. Vyberte ochrannú lištu.

Vyberte ochrannú lištu potrubia a nainštalujte vnútorné a vonkajšie spojovacie rúry.

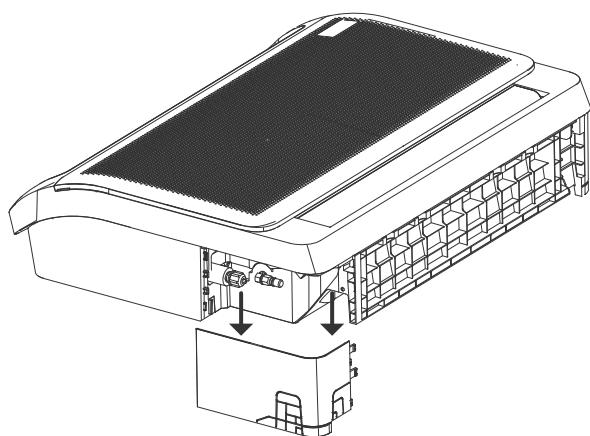

POZNÁMKA: Najprv nainštalujte menšie potrubia a potom väčšie potrubia.

POZNÁMKA: Všetky obrázky v tejto príručke slúžia len na ilustračné účely. Dizajn klimatizácie, ktorú ste si zakúpili, sa môže mierne líšiť, hoci má podobný tvar.

4. krok: Nastavenie sieťovej adresy (niektoré modely)

(Funkciu nastavenia sieťovej adresy má iba jednotka 18000Btu/h).

Každá klimatizácia v sieti má len jednu sieťovú adresu, čím sa navzájom rozlišujú. Kód adresy klimatizácie v sieti LAN sa nastavuje pomocou prepínačov kódov S1 a S2 na hlavnom ovládacom paneli vnútornej jednotky a nastavený rozsah je 0 – 63.

Súprava prepínačov		Kód sieťovej adresy
S1	S2	
		00~15
		16~31
		32~47
		48-63

5. krok: Vyvrtajte v stene otvory pre spojovacie potrubie

1. Určite umiestnenie otvoru na stene podľa umiestnenia vonkajšej jednotky.
2. Pomocou korunkového vrtáka s priemerom 65 mm alebo 90 mm (v závislosti od modelu) vyvrtajte do steny otvor. Otvor vyvrtajte pod mierne skloneným uhlom smerom nadol, aby bol vonkajší koniec otvoru nižšie ako vnútorný koniec o približne 12 mm. Zabezpečíte tým riadny odtok vody.
3. Do otvoru vložte ochrannú nástennú manžetu. Chráni okraje otvoru a pomáha ho po dokončení inštalácie utesniť.

! UPOZORNENIE

Pri vrtaní otvoru v stene dbajte na to, aby ste sa vyhli káblom, vodovodným potrubiam a iným citlivým komponentom.

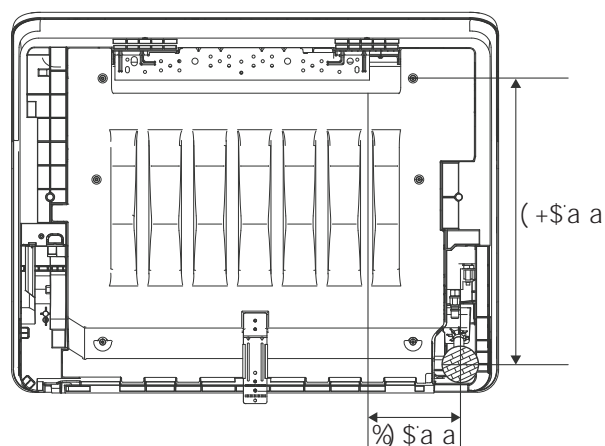
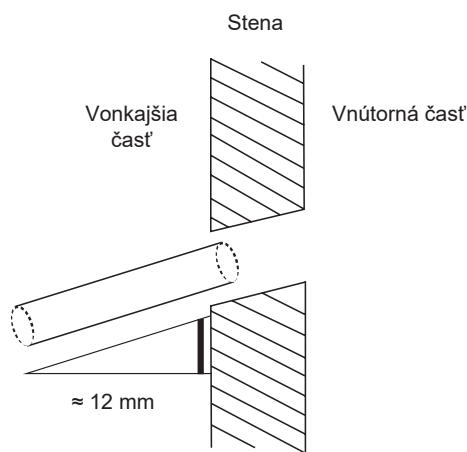

Odporúčaná poloha a veľkosť zadného výstupného potrubia cez otvor v stene.

6. krok: Pripojte odtokovú hadicu

Odtoková rúra slúži na odvádzanie vody z jednotky. Nesprávna inštalácia môže spôsobiť poškodenie jednotky a majetku.

! UPOZORNENIE

- ! Zaizolujte všetky potrubia, aby ste zabránili kondenzácii, ktorá by mohla viesť k poškodeniu vodou.
- ! Ak je odtoková rúra ohnutá alebo nesprávne nainštalovaná, môže dôjsť k úniku vody a poruche spínača hladiny vody.
- ! Vonkajšia jednotka bude v režime HEAT vypúšťať vodu. Uistite sa, že je odtoková hadica umiestnená na vhodnom mieste, aby sa zabránilo poškodeniu vodou a presakovaniu.
- ! Odtokovú rúru **NESMIETE** násilne ťahať. Mohla by sa tak odpojiť.

POZNÁMKA K NÁKUPU RÚR

Inštalácia vyžaduje polyetylénovú rúru (vonkajší priemer = 3,7 – 3,9 cm, vnútorný priemer = 3,2 cm), ktorú možno zakúpiť v miestnom obchode s elektrospotrebičmi alebo u predajcu.

- % Odtokovú rúru potiahnite tepelnou izoláciou, aby ste zabránili kondenzácii a presakovaniu.
- &" Pripojte hrdlo odtokovej hadice k odtokovej rúre. Potiahnite hrdlo hadice izolačným obalom a pevne ho zopnite rúrovou sponou.

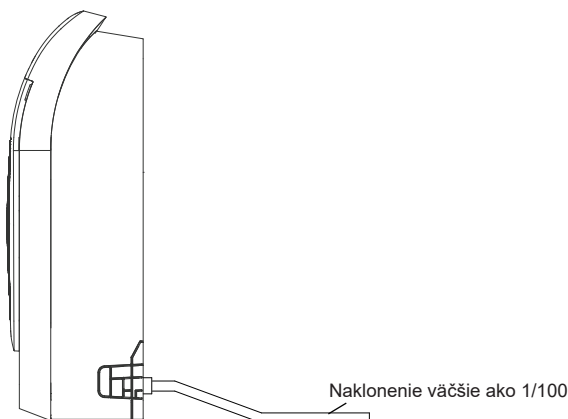
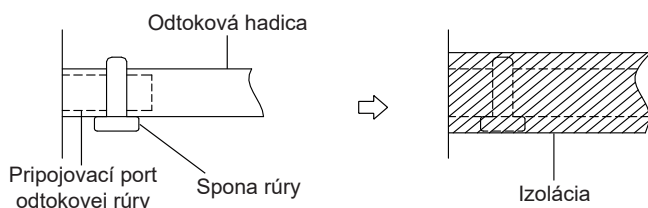

POZNÁMKA K INŠTALÁCII ODTOKOVEJ RÚRY

- ! Pri použití predĺženej odtokovej rúry utiahnite vnútornú prípojku pomocou dodatočnej ochrannéj rúrky. Zabráni sa tak jej uvoľneniu.
- ! Odtoková rúra by mala mať sklon aspoň 1/100 smerom nadol, aby voda nevtekala späť do klimatizácie.
- ! Nesprávna inštalácia by mohla spôsobiť spätný tok vody do jednotky a jej zaplavenie.

POZNÁMKA: Pri pripájaní viacerých odtokových rúr inštalujte rúry podľa obrázka.

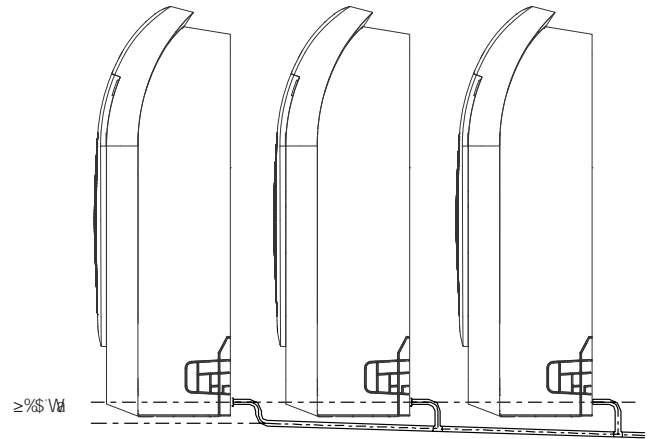

Na zabezpečenie plynulého odtoku vody musí byť výškový rozdiel medzi nástenným vývodom a zavesenou konzolou väčší ako 470 mm.

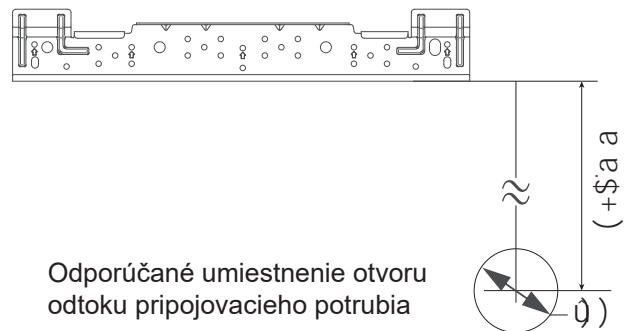

Požiadavky na upevnenie odtokovej rúry
Odtokovú rúru pri inštalácii (nie je súčasťou dodávky) upevnite povrazom alebo lanom.

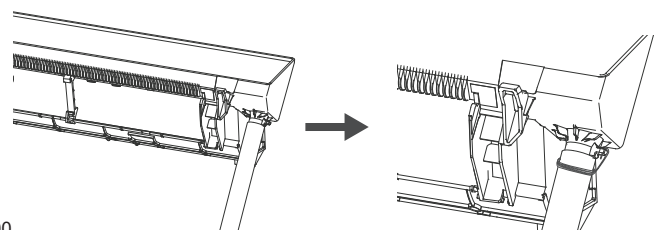

Inštalácia vonkajšej jednotky

Jednotku nainštalujte podľa nasledujúcich miestnych zákonov a predpisov, ktoré sa môžu pri jednotlivých regiónoch mierne líšiť.

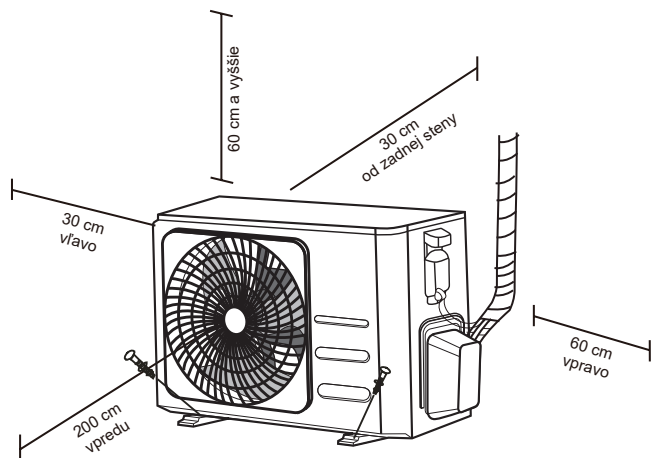

Návod na inštaláciu – Vonkajšia jednotka

1. krok: Vyberte miesto inštalácie

Predtým, ako začnete inštalovať vonkajšiu jednotku, musíte vybrať vhodné miesto. Nižšie uvádzame normy, ktoré vám pomôžu vybrať vhodné miesto pre jednotku.

Správne miesta inštalácie spĺňajú tieto normy:

- Spĺňajú všetky priestorové požiadavky uvedené vyššie v časti Požiadavky na inštaláciu priestor.
- Dobrá cirkulácia vzduchu a vetranie.
- Pevné a stabilné miesto, ktoré unesie váhu jednotky a nebude vibrovať.
- Hluk z jednotky nebude rušiť ostatných ľudí.
- Chránené pred dlhodobým priamym slnečným svetlom alebo dažďom.
- Ak očakávate sneženie, prijmite vhodné opatrenia, aby ste zabránili tvorbe ľadu a poškodeniu cievky.

NEINŠTALUJTE jednotku na týchto miestach:

- ⊘ V blízkosti prekážky, ktorá blokuje prívod a odvod vzduchu
- ⊘ V blízkosti verejnej ulice, preplnených priestorov alebo tam, kde by hluk z jednotky rušil ostatných
- ⊘ V blízkosti zvierat alebo rastlín, ktoré by mohol horúci vzduch poškodiť
- ⊘ V blízkosti zdrojov horľavého plynu
- ⊘ Na mieste, ktoré je vystavené veľkému množstvu prachu
- ⊘ Na mieste vystavenom nadmernému množstvu slaného vzduchu

OSOBITNÉ OPATRENIA V PRÍPADE EXTRÉMNEHO POČASIA

Ak je jednotka vystavená silnému vetru:

Nainštalujte jednotku tak, aby bol ventilátor výstupného vzduchu v uhle 90° voči smeru vetra. V prípade potreby postavte pred jednotku zábranu, ktorá ju bude chrániť pred extrémne silným vetrom. Pozrite si obrázky nižšie.

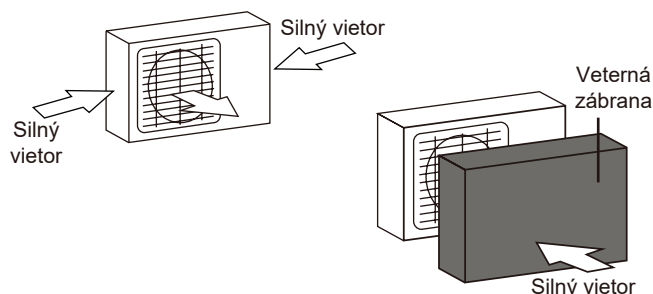

Ak je jednotka často vystavená silnému dažďu alebo snehu:

Postavte nad jednotku prístrešok, ktorý ju bude chrániť pred dažďom alebo snehom. Dávajte pozor, aby ste nebránili prúdeniu vzduchu okolo jednotky.

Ak je jednotka často vystavená slanému vzduchu (morské pobrežie):

Použite vonkajšiu jednotku, ktorá je špeciálne navrhnutá tak, aby odolávala korózii.

2. krok: Nainštalujete odtokový spoj (len jednotka s tepelným čerpadlom)

Predtým, ako priskrutkujete vonkajšiu jednotku na miesto, musíte na spodnú časť jednotky nainštalovať odtokový spoj. Upozorňujeme, že v závislosti od typu vonkajšej jednotky sú k dispozícii dva rôzne typy odtokových spojov.

Ak je odtokový spoj vybavený gumovým tesnením (pozrite si **obr. A**), postupujte takto:

1. Nasadíte gumové tesnenie na koniec odtokového spoja, ktorý sa pripojí k vonkajšej jednotke.
2. Vložte odtokový spoj do otvoru na spodnom paneli jednotky.
3. Otočte odtokový spoj o 90°, kým nezapadne na miesto smerom k prednej strane jednotky.
4. Na odtokovú hadicu pripojte predĺženie odtokovej hadice (nie je súčasťou balenia), aby sa presmerovala voda z jednotky počas režimu ohrevu.

Ak nie je odtokový spoj vybavený gumovým tesnením (pozrite si **obr. B**), postupujte takto:

1. Vložte odtokový spoj do otvoru na základom paneli jednotky. Odtokový spoj zaklapne na miesto.
2. Na odtokovú hadicu pripojte predĺženie odtokovej hadice (nie je súčasťou balenia), aby sa presmerovala voda z jednotky počas režimu ohrevu.

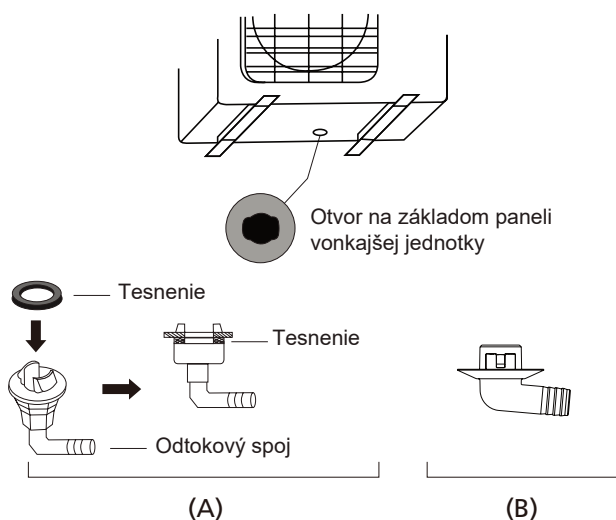

! V CHLADNOM PODNEBÍ

V chladnom podnebí dbajte na to, aby bola odtoková hadica čo najviac zvislá, aby sa zabezpečil rýchly odtok vody. Ak voda odteká príliš pomaly, môže v hadici zamrznúť a zaplaviť jednotku.

3. krok: Ukotvite vonkajšiu jednotku

Vonkajšia jednotka môže byť ukotvená k zemi alebo k nástennej konzole pomocou skrutky (M10). Pripravte inštaláciu základňu jednotky podľa nižšie uvedených rozmerov.

MONTÁŽNE ROZMERY JEDNOTKY

Nižšie je uvedený zoznam rôznych veľkostí vonkajších jednotiek a vzdialenosti medzi ich montážnymi pätkami. Pripravte inštaláciu základňu jednotky podľa nižšie uvedených rozmerov.

Typy a technické údaje vonkajšej jednotky

Vonkajšia jednotka typu Split

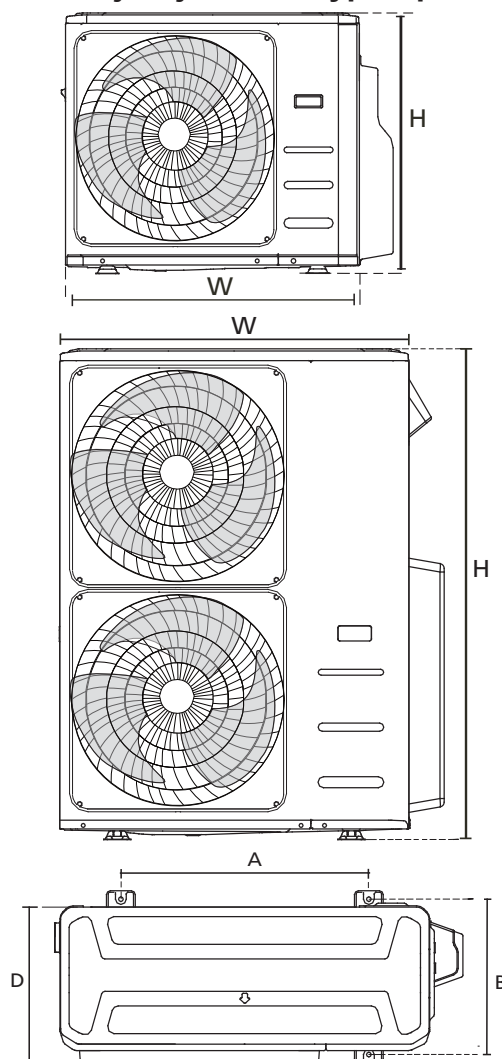

Pripojenie potrubia s chladivom

Pri pripájaní potrubia s chladivom **nedovoľte**, aby sa do jednotky dostali iné látky alebo plyny ako určené chladiivo. Prítomnosť iných plynov alebo látok znižuje výkon jednotky a môže spôsobiť abnormálne vysoký tlak v chladiacom cykle. Môže to spôsobiť výbuch a zranenie.

Poznámka k dĺžke potrubia

Uistite sa, že dĺžka potrubia s chladivom, počet ohybov a výškový rozdiel medzi vnútornou a vonkajšou jednotkou spĺňa požiadavky uvedené v tejto tabuľke:

Maximálna dĺžka a výškový rozdiel na základe modelov (jednotka: m/stôp)

Typ modelu	Kapacita (BTU/h)	Dĺžka potrubia	Maximálny výškový rozdiel
Severná Amerika, Austrália a EÚ konverzia frekvencie typu Split	<15 K	25/82	10/32,8
	≥15 K - <24 K	30/98,4	20/65,6
	≥24 K - <36 K	50/164	25/82
	≥36 K - ≤60 K	75/246	30/98,4
Iné typy Split	12 K	15/49	8/26
	18 K-24 K	25/82	15/49
	30 K-36 K	30/98,4	20/65,6
	42 K-60 K	50/164	30/98,4

UPOZORNENIE

Vyznačte štítkom s údajmi s nainštalovaným hrdlom (pri niektorých modeloch).

- Tvarovky zakúpte presne podľa požiadaviek uvedených v príručke.
- Pri inštalácii postupujte podľa schémy.

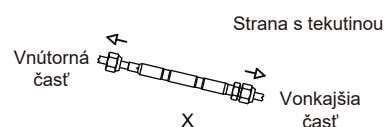
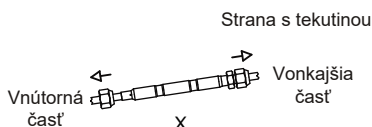
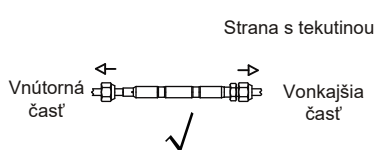



UPOZORNENIE

Lapače oleja

Ak olej prúdi späť do kompresora vonkajšej jednotky, môže to spôsobiť stlačenie kvapaliny alebo zhoršenie spätného toku oleja. Môžu tomu zabrániť lapače oleja v stúpajúcom plynovom potrubí.

Lapač oleja by mal byť nainštalovaný každých 6 m zvislého nasávacieho stúpacieho potrubia (jednotka < 36000 Btu/h).

Lapač oleja by mal byť nainštalovaný každých 10 m zvislého nasávacieho stúpacieho potrubia (jednotka \geq 36000 Btu/h).

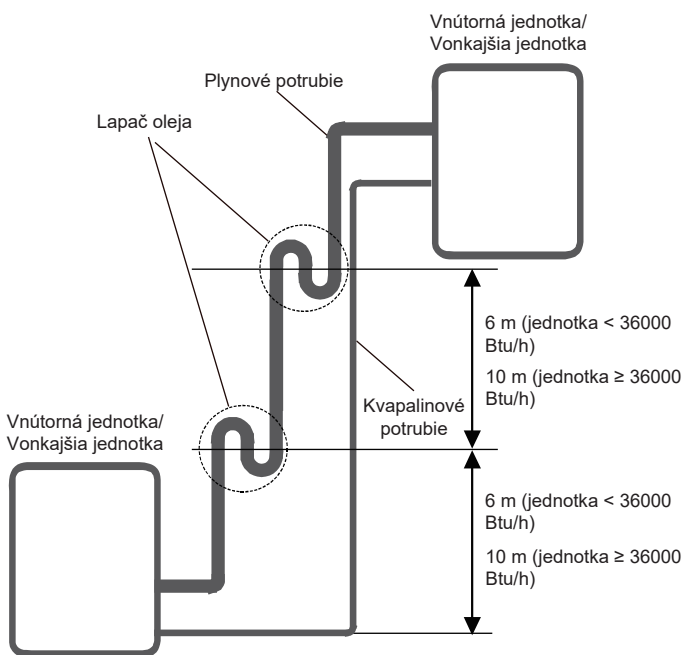

Pokyny na pripojenie – Potrubie s chladivom



UPOZORNENIE

- i Odbočka potrubia musí byť nainštalovaná vodorovne. Uhol väčší ako 10° môže spôsobiť poruchu.
- i **NEINŠTALUJTE** spojovacie potrubie, kým nie je nainštalovaná vnútorná a vonkajšia jednotka.
- i Zaizolujte plynové aj kvapalnú potrubie, aby ste zabránili úniku vody.

1. krok: Prerežte rúrky

Pri príprave potrubia s chladivom dbajte na to, aby ste ho riadne prerezali a rozšírili.

Zabezpečí to efektívnu prevádzku a minimalizuje potrebu budúcej údržby.

1. Zmerajte vzdialenosť medzi vnútornou a vonkajšou jednotkou.
2. Pomocou rezačky rúrok odrežte potrubie o niečo dlhšie ako je nameraná vzdialenosť.
3. Uistite sa, že potrubie je odrezané v dokonalom 90° uhle.

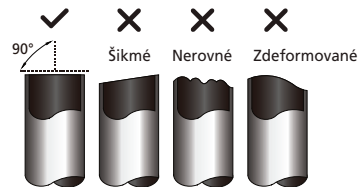

NEDEFORMUJTE RÚRKU POČAS REZANIA

Buďte veľmi opatrní, aby ste pri rezaní nepoškodili, nepreliačili alebo nedeformovali rúrku. Tým sa výrazne zníži vykurovací účinnosť jednotky.

2. krok: Odstráňte ostré hrany.

Drsné hrany môžu ovplyvniť vzduchotesnosť spojenia potrubia s chladivom. Musíte ich úplne odstrániť.

1. Držte rúrku v klesajúcom uhle, aby ste zabránili pádu ostrých hrán do potrubia.

- Pomocou výstružníka alebo nástroja na odstraňovanie ostrých hrán odstráňte všetky ostré hrany z rezaného úseku potrubia.

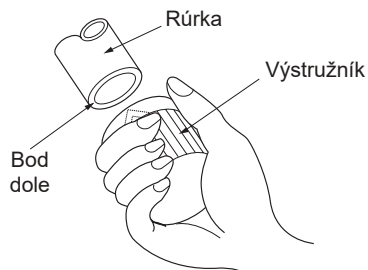

3. krok: Rozšírite konce rúrky

Na dosiahnutie vzduchotesného tesnenia je nevyhnutné správne lievikovité rozšírenie.

- Po odstránení ostrých hrán z rezanej rúrky utesnite konce PVC páskou, čím zabránite vniknutiu cudzích materiálov do rúrky.
- Potiahnite potrubie izolačným materiálom.
- Na obidva konce rúrky nasadte prevlečné matice. Uistite sa, že sú nasmerované správnym smerom, pretože po ich rozšírení ich nemôžete nasadiť ani zmeniť ich smer.

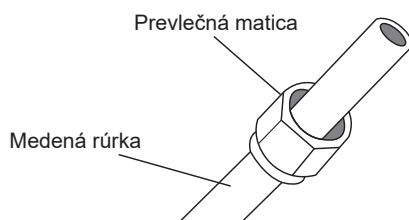

- Keď ste pripravení na lievikovité rozširovanie, odstráňte z koncov potrubia pásku z PVC.
- Na koniec rúrky nasadte formu na lievikovité rozšírenie. Koniec rúrky musí presahovať formu na lievikovité rozšírenie.

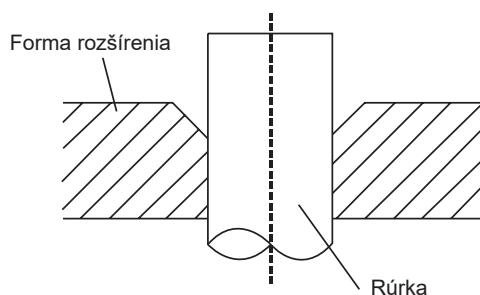

- Umiestnite nástroj na lievikovité rozšírenie na formu.
- Otáčajte rukoväťou nástroja na lievikovité rozšírenie v smere hodinových ručičiek, kým bude rúrka plne rozšírená. Rozšírite rúrku v súlade s rozmermi.

ROZŠÍRENIE POTRUBIA PRESAHUJÚCE FORMU LIEVIKOVITÉHO ROZŠÍRENIA

Mierka potrubia	Krútiaci moment	Rozmery rozšírenia (A) (jednotka: mm)		Lievikovitý tvar
		Min.	Max.	
« *ž)	% !&\$Ba f% \$!&\$\$_ [ZVd Ł	, ž(, ž+	
« -ž) &	' &! ' - Ba f! &\$! ' - \$ _ [ZVd Ł	% ž&	% ž)	
« %ž+	(- !) - Ba f(- \$!) - \$ _ [ZVd Ł	%* ž&	%* ž)	
« %*) +! + %Ba f) + \$! + %\$_ [ZVd Ł	% ž&	% ž+	
« %&	* +! %\$_ Ba f! + \$! %\$_ \$ _ [ZVd Ł	& ž&	& ž+	
« ' &&) ! %\$_ Ba f!) \$! %\$_ \$ _ [ZVd Ł	&* ž(&* ž-	

- Odstráňte nástroj na lievikovité rozšírenie a formu a skontrolujte, či na konci rúrky nie sú trhliny a či je rovnomerne rozšírená.

4. krok: Pripojte rúrky

Najprv pripojte medené potrubia k vnútornej jednotke a potom k vonkajšej jednotke. Najprv by ste mali pripojiť nízkotlakové potrubie, potom vysokotlakové potrubie.

- Pri pripájaní prevlečných matíc naneste tenkú vrstvu chladiaceho oleja na rozšírené konce rúrok.
- Zarovnajzte stred dvoch rúrok, ktoré plánujete spojiť.

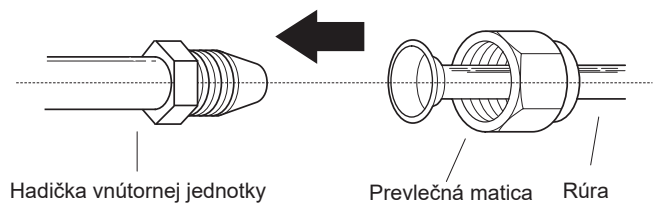

- Ručne utiahnite prevlečnú maticu čo najtesnejšie.
- Pomocou kľúča uchopte maticu na hadičke jednotky.

5. Pri pevnom uchopení matice pomocou momentového kľúča utiahnite prevlečnú maticu podľa hodnôt krútiaceho momentu v tabuľke vyššie.

POZNÁMKA: Pri pripájaní alebo odpájaní potrubia k/od jednotky používajte maticový kľúč aj momentový kľúč.

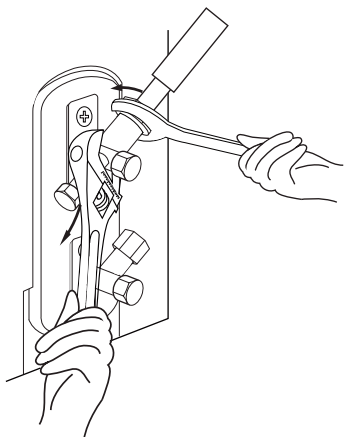

! UPOZORNENIE

- Nezabudnite obaliť potrubie izoláciou. Priamy kontakt s holým potrubím môže spôsobiť popáleniny alebo omrzliny.
- Uistite sa, že je potrubie správne pripojené. Nadmerné utiahnutie môže poškodiť hrdlo zvona a nedostatočné utiahnutie môže viesť k netesnosti.

POZNÁMKA K MINIMÁLNEMU RÁDIUSU OHNUTIA

Opatrne ohnite rúrku v strede podľa nasledujúcej schémy. **NEOHÝBAJTE** rúrku o viac ako 90° alebo viac ako 3-krát.

Ohnite potrubie prstami

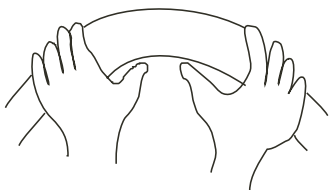

Min. polomer 10 cm

6. Po pripojení medených potrubí k vnútornej jednotke oblepte spolu napájací kábel, signálny kábel a potrubie spojovacou páskou.

POZNÁMKA: NEPREPLETAJTE signálny kábel s inými vodičmi. Pri spájaní týchto položiek neprepájajte ani nekrižujte signálny kábel so žiadnym iným vedením.

7. Prevlečte toto potrubie cez stenu a pripojte ho k vonkajšej jednotke.
8. Zaizolujte všetky potrubia vrátane ventilov vonkajšej jednotky.
9. Otvorte uzatváracie ventily vonkajšej jednotky, aby sa spustil prítok chladiva medzi vnútornou a vonkajšou jednotkou.

! UPOZORNENIE

Po dokončení inštalačných prác skontrolujte, či nedochádza k úniku chladiva. Ak dochádza k úniku chladiva, okamžite vyvetrajte priestor a odvzdušnite systém (pozrite si časť Odvzdušnenie v tejto príručke).

POZNÁMKA: Po pripojení potrubia oviňte hlavu pripojovacej rúrky izolačnou rúrkou priloženou v balení príslušenstva.

Elektroinštalácia

! PRED VYKONÁVANÍM ELEKTRICKÝCH PRÁČ SI PREČÍTAJTE TIETO PREDPISY

1. Všetky rozvody musia byť v súlade s miestnymi a národnými elektrickými predpismi a nariadeniami a musí ich inštalovať kvalifikovaný elektrikár.
2. Všetky elektrické pripojenia sa musia vykonať podľa schémy elektrického pripojenia, ktorá sa nachádza na paneloch vnútornej a vonkajšej jednotky.
3. Ak sa vyskytne vážny bezpečnostný problém s napájaním, okamžite prerušte prácu. Vysvetlite zákazníkovi svoje dôvody a odmietnite inštalovať jednotku, kým sa bezpečnostný problém riadne nevyrieši.
4. Napájacie napätie by malo byť v rozmedzí 90 – 110 % menovitého napätia. Nedostatočné napájanie môže spôsobiť poruchu, úraz elektrickým prúdom alebo požiar.
5. V prípade pripojenia napájania k pevnej elektroinštalácii treba nainštalovať prepäťovú ochranu a hlavný vypínač.
6. V prípade pripojenia napájania k pevnej elektroinštalácii musí byť v pevnej elektroinštalácii zabudovaný spínač alebo istič, ktorý odpojí všetky póly a má vzdialenosť medzi kontaktmi najmenej 3 mm. Kvalifikovaný technik musí použiť schválený istič alebo vypínač.
7. Jednotku pripájajte len k samostatnej zásuvke rozvetveného obvodu. K tejto zásuvke nepripájajte iný spotrebič.
8. Uistite sa, že je klimatizácia správne uzemnená.
9. Každý kábel musí byť pevne pripojený. Uvoľnené káble môžu spôsobiť prehriatie terminálu, čo môže viesť k poruche výrobku a možnému požiaru.
10. Nedovoľte, aby sa káble dotýkali potrubia s chladivom, kompresora alebo akýchkoľvek pohyblivých dielov vo vnútri jednotky.
11. Ak má jednotka prídavný elektrický ohrievač, musí byť nainštalovaný vo vzdialenosti najmenej 1 meter od akýchkoľvek horľavých materiálov.
12. Nikdy sa nedotýkajte elektrických komponentov krátko po vypnutí napájania, aby nedošlo k úrazu elektrickým prúdom. Skôr ako sa dotknete elektrických komponentov, počkajte po vypnutí napájania 10 minút alebo viac.

13. Uistite sa, že sa vaše elektrické vedenie nekrižuje so signálnym vedením. To môže spôsobiť distorziu a interferenciu.
14. Jednotka musí byť pripojená k hlavnej zásuvke. Za normálnych okolností musí mať napájací zdroj impedanciu 32 ohmov.
15. K rovnakému napájacíemu obvodu by nemalo byť pripojené žiadne iné zariadenie.
16. Pred pripojením vnútorných vodičov pripojte vonkajšie vodiče.

! VÝSTRAHA

PRED VYKONÁVANÍM AKÝCHKOL'VEK ELEKTRICKÝCH ALEBO ELEKTROINŠTALAČNÝCH PRÁČ VYPNITE HLAVNÉ NAPÁJANIE SYSTÉMU.

POZNÁMKA K SPÍNAČU VZDUCHU

Ak je maximálny prúd klimatizácie vyšší ako 16 A, musí sa použiť spínač vzduchu alebo spínač na ochranu proti netesnostiam s ochranným zariadením (zakúpený samostatne).

Ak je maximálny prúd klimatizácie menší ako 16 A, napájací kábel klimatizácie musí byť vybavený zástrčkou (zakúpenou samostatne). V Severnej Amerike by mala byť aplikácia zapojená podľa požiadaviek NEC a CEC.

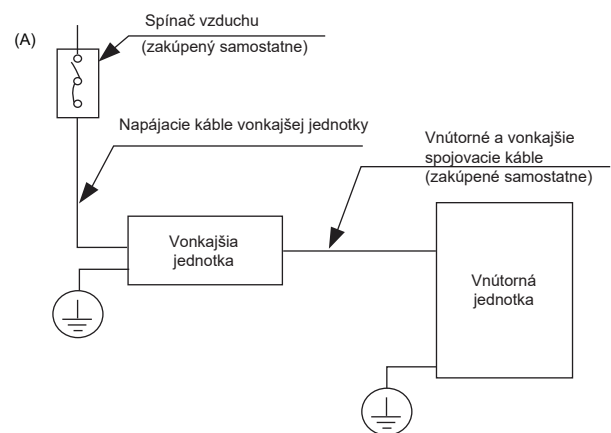

(B)

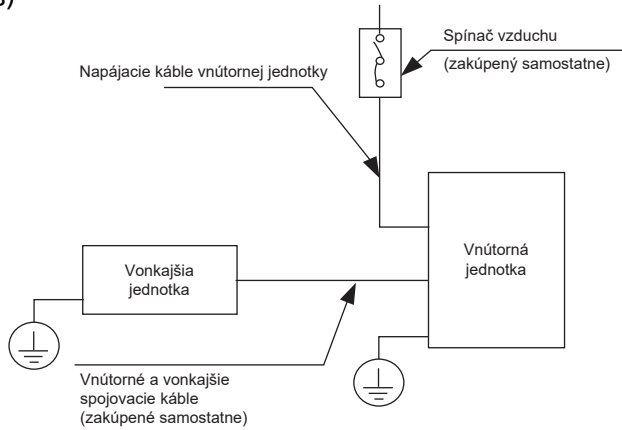

(C)

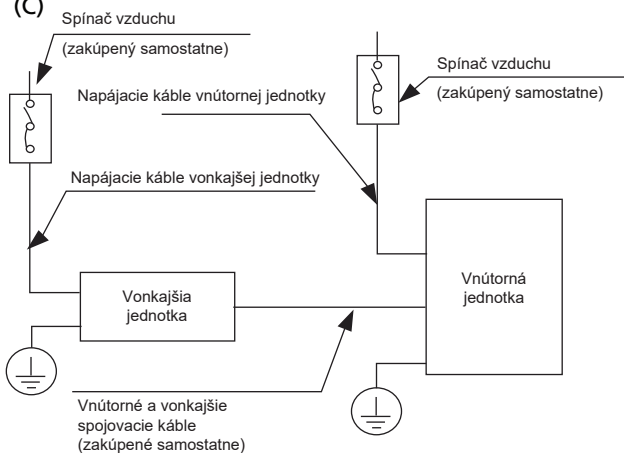

(D)

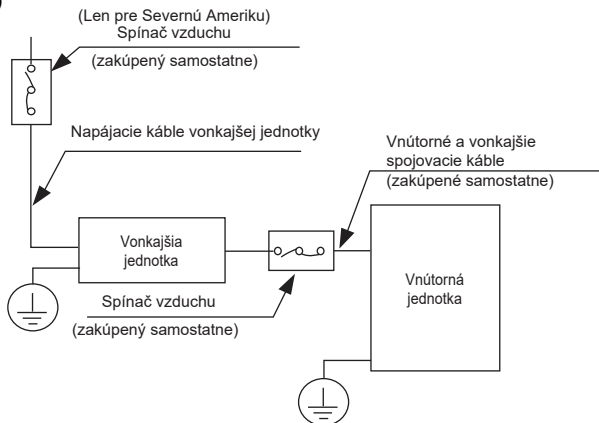

POZNÁMKA: Tieto fotografie slúžia len na vysvetlenie. Vaše zariadenie sa môže mierne líšiť. Rozhodujúci je skutočný tvar.

Elektroinštalácia vonkajšej jednotky

⚠ VÝSTRAHA

Pred vykonávaním akýchkoľvek elektrických alebo elektroinštalčných prác vypnite hlavné napájanie systému.

1. Pripravte kábel na pripojenie
 - a. Najprv musíte vybrať správnu veľkosť kábla. Nezabudnite použiť káble H07RN-F.

POZNÁMKA: v Severnej Amerike vyberte typ kábla podľa miestnych elektrických predpisov a nariadení.

Minimálna plocha prierezu napájacích a signálnych káblov (na porovnanie)

Menovitý prúd spotrebiča (A)	Menovitá plocha prierezu (mm ²)
2' 'U'≤'*	\$Ž+)
2 '* 'U'≤'%'\$	%
2 '°\$ 'U'≤'°*	°ž)
2 '°*' 'U'≤'°&)	&ž)
2 &)' 'U'≤' '&	(
2 ' ' &' 'U'≤' ('\$	*

VYBERTE SPRÁVNU VEĽKOSŤ KÁBLA

Veľkosť potrebného napájacieho kábla, signálneho kábla, poistky a spínača sa určuje podľa maximálneho prúdu jednotky. Maximálny prúd je uvedený na typovom štítku umiestnenom na bočnom paneli jednotky. Pri výbere správneho kábla, poistky alebo spínača sa riadte týmto typovým štítkom.

POZNÁMKA: V Severnej Amerike vyberte správnu veľkosť kábla podľa minimálnej ampérickej kapacity obvodu uvedenej na typovom štítku jednotky.

- b. Pomocou odizolovacích klieští odstráňte gumový plášť z oboch koncov signálneho kábla, aby ste odhalili približne 15 cm (5,9") vodiča.

- c. Odstráňte izoláciu z koncov.
- d. Pomocou krimpovacích klieští na koncoch zakrmpujte oká typu-u.

POZNÁMKA: Pri pripájaní vodičov sa striktnie riadte schémou zapojenia, ktorú nájdete vo vnútri krytu elektrickej skrinky.

2. Odstráňte elektrický kryt vonkajšej jednotky. Ak na vonkajšej jednotke nie je kryt, odmontujte skrutky z dosky na údržbu a vyberte ochrannú lištu.

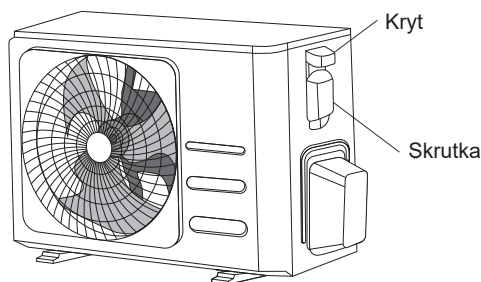

3. Pripojte oká typu-u k svorkám. Priradte farby/ značky vodičov so značkami na svorkovnici. Pevne priskrutkujte oká typu-u každého vodiča na príslušnú svorku.
4. Upevnite kábel pomocou káblovej svorky.
5. Nepoužívané vodiče zaizolujte elektrickou páskou. Uchovávajte ich mimo dosahu akýchkoľvek elektrických alebo kovových častí.
6. Nasadte späť kryt elektrickej riadiacej jednotky.

Elektroinštalácia vnútornej jednotky

1. Pripravte kábel na pripojenie
 - a. Pomocou odizolovacích klieští odstráňte gumový plášť z oboch koncov kábla, aby ste odkryli približne 15 cm vodiča.
 - b. Odstráňte izoláciu z koncov vodičov.
 - c. Pomocou krimpovacích klieští na koncoch drôtov zakrmpujte oká typu-u.
2. Potiahnite za ľavú a pravú rukoväť predného panela, vytiahnite panel smerom von a otvorte panel.

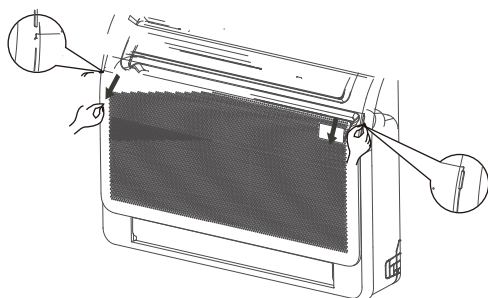

3. Vyberte elektrickú riadiacu jednotku. Pripojte oká typu-u k svorkám. Priradte farby/značky vodičov k značkám na svorkovnici, pevne priskrutkujte oká typu-u každého vodiča na príslušnú svorku. Pozrite si sériové číslo a schému zapojenia, ktoré sa nachádzajú na kryte elektrickej riadiacej jednotky.

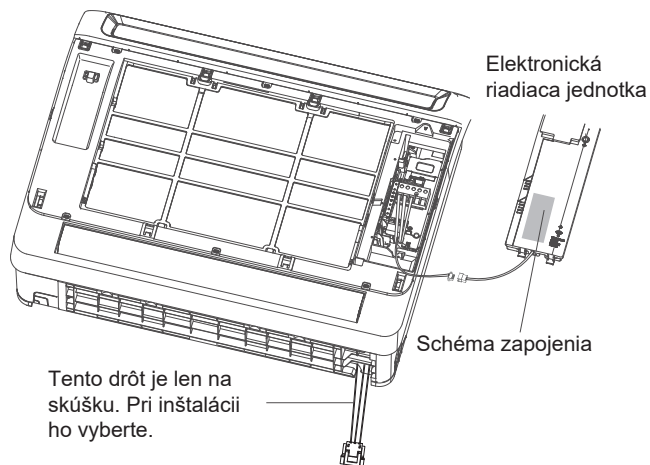

POZNÁMKA: Pri vyberaní elektrickej riadiacej jednotky dávajte pozor, aby ste povolili a vybrali svorku.

Magnetický krúžok (ak je dodaný a pribalený k príslušenstvu)

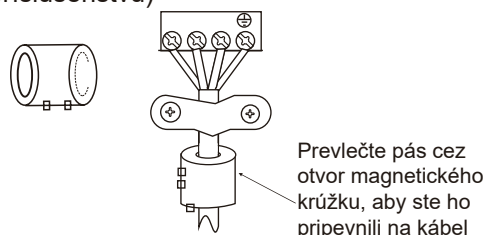

Preveďte pás cez otvor magnetického krúžku, aby ste ho pripevnili na kábel

! UPOZORNENIE

- i Obrázky v tomto návode slúžia na vysvetlenie. Rozhodujúci je skutočný tvar.
- i Pri pripájaní vodičov postupujte presne podľa schémy zapojenia.
- i Chladiaci okruh sa môže výrazne zahriať. Prepojovací kábel držte ďalej od medenej rúrky.

4. Kábel upnite pomocou určenej káblovej svorky, čím ho zaistíte na mieste. Kábel by nemal byť uvoľnený a nemal by ťahať oká typu-u.

Znovu namontujte kryt elektrickej skrinky a predný panel vnútornej jednotky.

Technické parametre napájania

MODEL (Btu/h)		<16 K	16 K~18 K
NAPÁJANIE	FÁZA	1. fáza	1. fáza
	FREKVENCIA A NAPÄTIE	220–240 V~, 50 Hz/60 Hz	220–240 V~, 50 Hz/60 Hz
ISTIČ/POISTKA (A)		20/16	20/16
ZAPOJENIE NAPÁJANIA VNÚTORNEJ JEDNOTKY (mm ²)		—	—
PRIPÁJACIE KÁBLE VONKAJŠEJ A VNÚTORNEJ JEDNOTKY (mm ²)	ZAPOJENIE NAPÁJANIA VONKAJŠEJ JEDNOTKY	3x1,5	3x2,5
	SILNÝ ELEKTRICKÝ SIGNÁL	4x1,0	4x1,0
	SLABÝ ELEKTRICKÝ SIGNÁL	—	—
	UZEMŇOVACIE VODIČE	1,5	2,5

Odvzdušnenie

Prípravy a bezpečnostné opatrenia

Vzduch a cudzie látky v obvode chladiva môžu spôsobiť abnormálny nárast tlaku, ktorý môže poškodiť klimatizáciu, znížiť jej účinnosť a spôsobiť zranenie. Pomocou vývevy a tlakomeru rozdeľovača odvdzdušnite okruh chladiva a odstráňte zo systému nekondenzovateľný plyn a vlhkosť.

Odvzdušnenie by sa malo vykonať pri prvej inštalácii a pri premiestnení jednotky.

PRED ODVDZDUŠŇOVANÍM

- ☑ Skontrolujte, či sú spojovacie potrubia medzi vnútornou a vonkajšou jednotkou riadne pripojené.
- ☑ Skontrolujte, či sú všetky vodiče riadne zapojené.

Návod na odvdzdušnenie

1. Pripojte plniacu hadicu tlakomeru rozdeľovača k servisnému portu na nízkotlakovému ventilu vonkajšej jednotky.
2. Pripojte ďalšiu plniacu hadicu z tlakomeru rozdeľovača k výveve.
3. Otvorte stranu nízkotlakového tlakomeru rozdeľovača. Stranu s vysokým tlakom nechajte zatvorenú.
4. Zapnite vývevu a odvdzdušnite systém.
5. Nechajte vývevu spustenú aspoň 15 minút alebo kým bude na zloženom tlakomere -76 cmHg (-10^5 Pa).

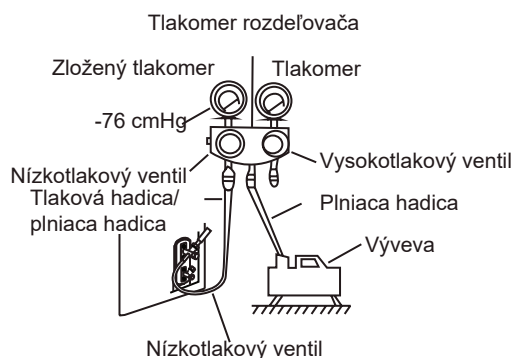

6. Zatvorte stranu nízkeho tlaku na tlakomere rozdeľovača a vypnite vývevu.
7. Počkajte 5 minút a potom skontrolujte, či sa tlak v systéme zmenil.

8. Ak dôjde k zmene tlaku v systéme, pozrite si časť Kontrola úniku plynu, kde nájdete informácie o kontrole netesností. Ak sa tlak v systéme nezmení, odskrutkujte uzáver z tesniaceho ventilu (vysokotlakový ventil).
9. Vložte šesťhranný kľúč do ventilu (vysokotlakový ventil) a otvorte ventil otočením kľúča o $1/4$ proti smeru hodinových ručičiek. Počúvajte, či plyn opúšťa systém, potom ventil po 5 sekundách zatvorte.
10. Sledujte tlakomer po dobu jednej minúty a uistite sa, že nedochádza k zmene tlaku. Hodnota na tlakomere by mala byť o niečo vyššia ako atmosférický tlak.
11. Vytiahnite plniacu hadicu zo servisného portu.

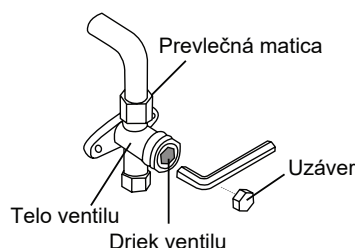

12. Pomocou šesťhranného kľúča úplne otvorte vysokotlakový aj nízkotlakový ventil.
13. Ručne utiahnite uzávery ventilov na všetkých troch ventiloch (servisný port, vysokotlakový, nízkotlakový). V prípade potreby ho môžete dotiahnuť momentovým kľúčom.

! OPATRNE OTVORTE DRIEKY VENTILOV

Pri otváraní driekov ventilov otáčajte šesťhranným kľúčom, kým nenarazí na zátku. Nepokúšajte sa ventil otvoriť silou ešte viac.

Poznámka k pridávaniu chladiva

Niektoré systémy vyžadujú ďalšie plnenie v závislosti od dĺžky rúrok. Štandardná dĺžka rúrky sa mení podľa miestnych predpisov. Napríklad v Severnej Amerike je štandardná dĺžka potrubia 7,5 m (25'). V ostatných oblastiach je štandardná dĺžka potrubia 5 m (16'). Chladivo musí byť plnené zo servisného portu na nízkotlakovom ventile vonkajšej jednotky. Ďalšie chladivo, ktoré sa má doplniť, sa môže vypočítať podľa nasledujúceho vzorca:

Rozmer strana s tekutinou

	φ6,35 (1/4")	φ9,52 (3/8")	φ12,7 (1/2")
R32 :	(Celková dĺžka rúry – štandardná dĺžka rúry) x 12 g (0,13 oZ)/ m(ft)	(Celková dĺžka rúry – štandardná dĺžka rúry) x 24 g (0,26 oZ)/ m(ft)	(Celková dĺžka rúry – štandardná dĺžka rúry) x 40 g (0,42 oZ)/ m(ft)



UPOZORNENIE

NEMIEŠAJTE rôzne typy chladiva.

Skúšobná prevádzka

Pred skúšobnou prevádzkou

Skúšobná prevádzka sa musí vykonať po kompletnej inštalácii celého systému. Pred vykonaním skúšky si overte tieto body:

- a) Vnútorne a vonkajšie jednotky sú riadne nainštalované.
- b) Potrubie a elektroinštalácia sú riadne pripojené.
- c) V blízkosti prívodu a odvodu jednotky sa nenachádzajú žiadne prekážky, ktoré by mohli spôsobiť slabý výkon alebo poruchu výrobku.
- d) Chladiaci systém neprepúšťa.
- e) Odtokový systém nemá prekážky a odvádza vodu na bezpečné miesto. Vykurovací izolácia je riadne nainštalovaná.
- f) Uzemňovacie vodiče sú správne pripojené.
- g) Zaznamenali ste dĺžku potrubia a úložnú kapacitu na dodatočné chladivo.
- h) Napájacie napätie je správne napätie pre klimatizáciu.



UPOZORNENIE

Nevykonanie skúšobnej prevádzky môže viesť k poškodeniu jednotky, poškodeniu majetku alebo zraneniu osôb.

Pokyny k skúšobnej prevádzke

1. Otvorte uzatvárací ventil kvapaliny aj plynu.
2. Zapnite hlavný vypínač a nechajte zariadenie zahriať.
3. Prepnite klimatizáciu do režimu COOL.
4. Pre vnútornú jednotku
 - a. Skontrolujte, či diaľkový ovládač a jeho tlačidlá fungujú správne.
 - b. Uistite sa, že sa lamely pohybujú správne a či sa dajú meniť diaľkovým ovládačom.
 - c. Preverte, či sa teplota v miestnosti zaznamenáva správne.
 - d. Uistite sa, že indikátory na diaľkovom ovládači a panel s displejom na vnútornej jednotke fungujú správne.
 - e. Uistite sa, že manuálne tlačidlá na vnútornej jednotke fungujú správne.

- f. Skontrolujte, či nemá odtokový systém žiadne prekážky a či plynulo odvádza vodu.
 - g. Uistite sa, že počas prevádzky nedochádza k vibráciám alebo abnormálnemu hluku.
5. Pre vonkajšiu jednotku
 - a. Skontrolujte, či chladiaci systém nepreteká.
 - b. Uistite sa, že počas prevádzky nedochádza k vibráciám alebo abnormálnemu hluku.
 - c. Uistite sa, že vietor, hluk a voda, ktoré jednotka vytvára, nerušia vašich susedov a nepredstavujú bezpečnostné riziko.
 6. Test odtoku
 - a. Uistite sa, že odtoková rúra bez problémov odteká. V novostavbách by sa mal tento test vykonať ešte pred dokončením stropu.
 - b. Odstráňte skúšobný kryt. Pripojenou hadičkou pridajte do nádrže 2 000 ml vody.
 - c. Zapnite hlavný vypínač a spustite klimatizáciu v režime COOL.
 - d. Počúvajte zvuk odtokového čerpadla a zistite, či nevydáva neobvyklé zvuky.
 - e. Skontrolujte, či sa odvádza voda. V závislosti od odtokového potrubia môže trvať až jednu minútu, kým sa jednotka začne vypúšťať.
 - f. Uistite sa, že v žiadnom z potrubí nie sú žiadne netesnosti.
 - g. Vypnite klimatizáciu. Vypnite hlavný vypínač a nasadte späť testovací kryt.

POZNÁMKA: Ak zariadenie nefunguje správne alebo nefunguje podľa vašich predstáv, pred zavolaním zákazníckeho servisu si prečítajte v návode na obsluhu časť Riešenie problémov.

Pripojenie bezdrôtového ovládania

BEZPEČNOSTNÉ OPATRENIA

- Pred inštaláciou zariadenia si pozorne prečítajte bezpečnostné pokyny.
- Nižšie sú uvedené dôležité bezpečnostné otázky, ktoré sa musia dodržiavať. Použiteľný systém: IOS, Android.(Navrhujeme: IOS 10.3, Android 6.0)

Stratégia bezdrôtovej bezpečnosti

- Inteligentná súprava podporuje iba šifrovanie WPA-PSK/WPA2-PSK a žiadne šifrovanie. Odporúča sa šifrovanie WPA-PSK/WPA2-PSK.

POZNÁMKA:

- Aplikácia nepodporuje najnovšiu verziu softvéru systému Android a IOS.
- Vzhľadom na osobitnú situáciu, ktorá môže nastať, výslovne vyhlasujeme, že: Nie všetky systémy Android a IOS sú kompatibilné so systémom aplikácie. Za prípadné problémy spôsobené nekompatibilitou nenesieme zodpovednosť.

UPOZORNENIE

- Ďalšie informácie nájdete na webovej stránke služby.
- Na kvalitné naskenovanie kódu QR je potrebné, aby mal fotoaparát smartfónu 5 miliónov pixelov alebo viac.
- Vzhľadom na odlišnú situáciu v sieti sa môže niekedy stať, že dôjde k vypršaniu času požiadavky, a preto je potrebné vykonať konfiguráciu siete znova.
- Vzhľadom na rôznu situáciu v sieti môže niekedy kontrolný proces vrátiť časový limit. Ak nastane táto situácia, zobrazenie medzi tabuľkou a aplikáciou nemusí byť rovnaké, nebudte preto zmätení.

POZNÁMKA:

Spoločnosť nenesie zodpovednosť za žiadne problémy spôsobené internetom, Wi-Fi routerom a inteligentnými zariadeniami. Ak chcete získať ďalšiu pomoc, obráťte sa na pôvodného poskytovateľa.

STIAHNUTIE A INŠTALÁCIA APLIKÁCIE

Na trhu s aplikáciami (Google Play Store, Apple App Store) vyhľadajte „NetHome Plus“ a nájdite aplikáciu Comfort Home. Stiahnite si ju a nainštalujte do telefónu.



- Uistite sa, že je vaše mobilné zariadenie pripojené k routeru Wifi. Pred registráciou používateľa a konfiguráciou siete musí byť Wi-Fi router pripojený k internetu.
- Uistite sa, že vaše mobilné zariadenie je už pripojené k sieti Wi-Fi, ktorú chcete používať. Musíte tiež vymazať iné nesúvisiace siete wifi, ak by mohli ovplyvniť proces konfigurácie.

KONFIGURÁCIA SIETE



UPOZORNENIE

- Treba vymazať všetky ostatné okolité siete a uistiť sa, že sa zariadenie so systémom Android alebo IOS pripojí len k sieti WIFI, ktorú chcete nakonfigurovať.
- Uistite sa, že funkcia WIFI zariadenia so systémom Android alebo IOS funguje správne a že sa dá automaticky pripojiť späť k pôvodnej sieti WIFI.

Kako vstúpiť v distribučnú sieť AP

Pritisnite gumb FUNC., dokler neizberete ikonu, nato pa pritisnite gumb CONFIRM. Način AP je aktiviran, če ikona utripa.

Konfigurácia omrežja s skeniranjem Bluetooth

Opomba: Prepričajte se, da bluetooth vaše mobilne naprave deluje.

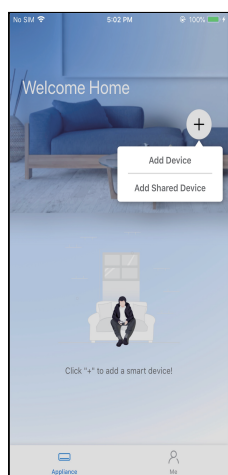

① Pritisnite " + Dodaj napravo "

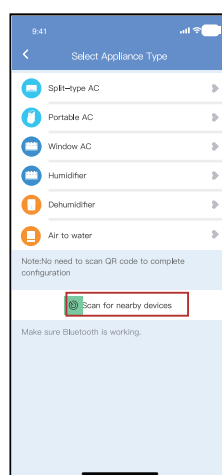

② Pritisnite "Iskanje bližnjih naprav".

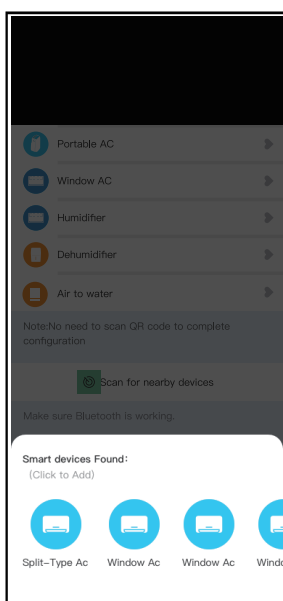

③ Počakajte, da se najdejo pametne naprave, in jih dodajte s klikom.

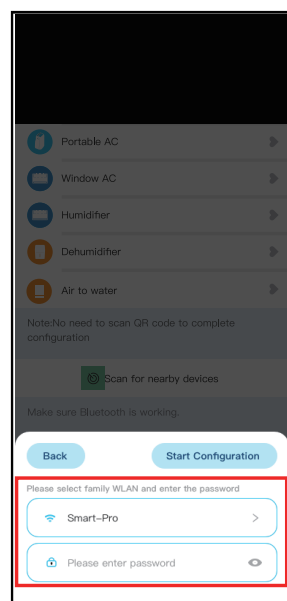

④ Izberite domači Wi-Fi, vnesite geslo

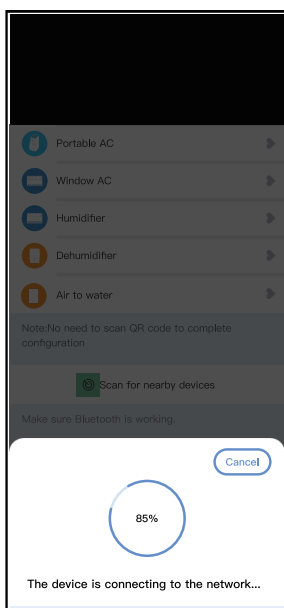

⑤ Počakajte s povezovanjem v omrežje

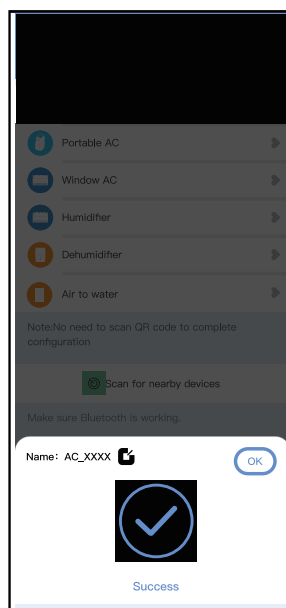

⑥ Configuration Success, lahko spremenite privzeto ime.

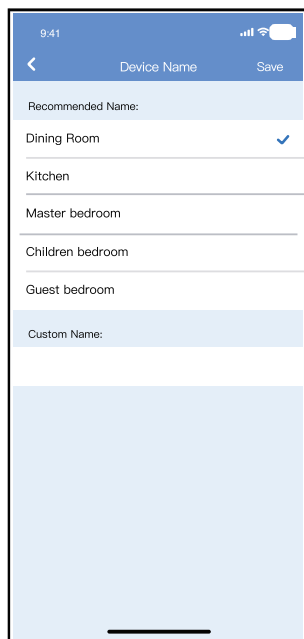

⑦ Izberete lahko obstoječe ime ali prilagodite novo ime.

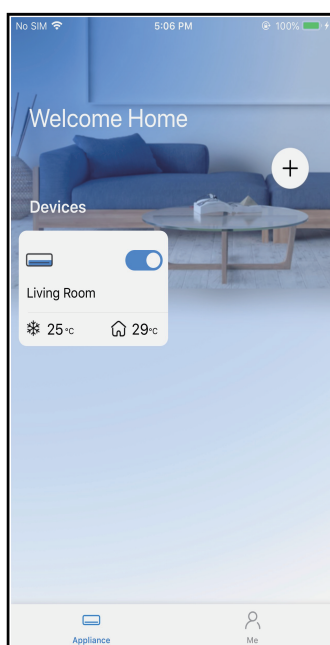

⑧ Konfiguracija omrežja Bluetooth je uspešna, zdaj lahko napravo vidite na seznamu.

OPOMBA:

- Prepričajte se, da so vaše naprave vklopljene.
- Med povezovanjem omrežja z napravo imejte mobilni telefon dovolj blizu naprave.
- Povežite mobilni telefon z brezžičnim omrežjem doma in se prepričajte, da poznate geslo brezžičnega omrežja.
- Preverite, ali vaš usmerjevalnik podpira pas 2,4 GHz brezžičnega omrežja, in ga vklopite. Če niste prepričani, ali usmerjevalnik podpira pas 2,4 GHz, se obrnite na proizvajalca usmerjevalnika.
- Naprava se ne more povezati z brezžičnim omrežjem, ki zahteva preverjanje pristnosti, in se običajno pojavlja na javnih mestih, kot so hoteli, restavracije itd. Povežite se z brezžičnim omrežjem Wi-Fi, ki ne zahteva avtentikacije.
- Priporočljivo je, da uporabite ime brezžičnega omrežja, ki vsebuje samo črke in številke. Če ime brezžičnega omrežja vsebuje posebne znake, ga spremenite v usmerjevalniku.
- Pri povezovanju omrežja z napravami izklopite funkcijo WLAN+ (Android) ali WLAN Assistant (iOS) v mobilnem telefonu.
- Če je bila vaša naprava prej povezana z brezžičnim omrežjem, vendar se mora ponovno povezati, kliknite "+" na začetni strani aplikacije in ponovno dodajte svojo napravo po kategoriji in modelu naprave v skladu z navodili v aplikaciji.

VYHLÁSENIE O APLIKÁCI

Týmto vyhlasujeme, že táto inteligentná súprava je v súlade so základnými požiadavkami a ďalšími príslušnými ustanoveniami smernice 2014/53/EÚ. Priložená je kópia celého dokumentu (len pre výroby Európskej únie).

UPOZORNENIE:

Modely modulov WIFI: US-SK107, EU-SK107:

FCC ID: 2ADQOMDNA21

IC: 12575A-MDNA21

Toto zariadenie je v súlade s časťou 15 pravidiel FCC a obsahuje vysieláč(e)/prijímač(e) oslobodený(é) od licencie, ktorý(é) je(sú) v súlade s kanadskými pravidlami RSS pre inovácie, vedu a hospodársky rozvoj.

Prevádzka je podmienená týmito dvoma podmienkami:

- (1) Toto zariadenie nesmie spôsobovať interferenciu a
- (2) Toto zariadenie musí byť schopné prijímať akékoľvek rušenie vrátane rušenia, ktoré môže spôsobiť nežiaducu prevádzku zariadenia.

Zariadenie používajte len v súlade s dodanými pokynmi. Zmeny alebo úpravy na tejto jednotke, ktoré vyslovene neschválila strana zodpovedná za dodržiavanie súladu s predpismi, môžu viesť k strate oprávnenia používateľa používať zariadenie. Toto zariadenie spĺňa limity FCC pre vystavenie žiareniu stanovené pre nekontrolované prostredie. Aby sa predišlo možnosti prekročenia limitov FCC pre vystavenie rádiovým frekvenciám, počas bežnej prevádzky sa nesmie nikto priblížiť k anténe na menej ako 20 cm (8 palcov).

POZNÁMKA:

Toto zariadenie bolo testované a zistilo sa, že podľa časti 15 pravidiel FCC vyhovuje obmedzeniam na digitálne zariadenia triedy B. Tieto obmedzenia sú navrhnuté tak, aby poskytovali primeranú ochranu pred škodlivou interferenciou v obytných inštaláciách. Toto zariadenie generuje, používa a môže vyžarovať rádiovú frekvenciu, a ak nie je nainštalované a používané v súlade s pokynmi, môže spôsobiť škodlivú interferenciu rádiodokomunikačných služieb. Neexistuje však žiadna záruka, že v konkrétnej inštalácii nedôjde k interferencii. Ak toto zariadenie spôsobuje škodlivú interferenciu rádiového alebo televízneho príjmu, ktorú možno zistiť vypnutím a zapnutím zariadenia, používateľovi sa odporúča, aby sa pokúsil odstrániť interferenciu jedným alebo viacerými z nasledujúcich opatrení:

- Presmerujte alebo umiestnenie prijímacej antény.
- Zväčšite vzdialenosť medzi zariadeniami a prijímačom.
- Pripojte zariadenie do zásuvky v inom obvode, ako je obvod, do ktorého je zapojený prijímač.
- Poradte sa s predajcom alebo skúseným rozhlasovým/televíznym technikom.

Z dôvodu zlepšenia produktu sa dizajn a technické údaje môžu zmeniť bez predchádzajúceho upozornenia. Podrobné informácie získate od predajcu alebo výrobcu. Všetky aktualizácie manuálu budú nahrané na servisnej webovej stránke, overte si, či je k dispozícii najnovšia verzia.

**QS002UI-CONSOLE
16122600000289
20220422**



Kaysun
by **frigicoll**

USTREDIE

Blasco de Garay, 4-6
08960 Sant Just Desvern
(Barcelona)

Tel. +34 93 480 33 22
<http://www.frigicoll.es/>
<http://www.kaysun.es/en/>

MADRID

Senda Galiana, 1
Polígono Industrial Coslada
Coslada (Madrid)

Tel. +34 91 669 97 01
Fax. +34 91 674 21 00
madrid@frigicoll.es