



MANUEL D'UTILISATION ET D'INSTALLATION

ONNIX 2.0

AKAY-D 26 DR11

KAY-D 26 DR11
KAE-S 26 DR9

AKAY-D 35 DR11

KAY-D 35 DR11
KAE-S 35 DR9

AKAY-D 52 DR11

KAY-D 52 DR11
KAE-S 52 DR9



NOTE IMPORTANTE:

Veuillez lire attentivement ce manuel ainsi que le GUIDE DE SÉCURITÉ (si fourni) avant d'installer ou d'utiliser votre nouveau climatiseur. Assurez-vous de conserver ce manuel pour référence ultérieure. Veuillez vérifier les modèles applicables, les données techniques, le F-GAS (si disponible) ainsi que les informations du fabricant dans le « Manuel Utilisateur - Fiche produit » inclus dans l'emballage de l'unité extérieure.

Table des Matières

Consignes de Sécurité.....	03
-----------------------------------	-----------

Manuel Utilisateur

Caractéristiques et Fonctions de l'Appareil.....	07
---	-----------

1. Schéma de l'unité intérieure.....	07
2. Température de Fonctionnement.....	08
3. Autres fonctions	09
4. Paramétrer les angles de ventilation.....	11
5. Fonctionnement Manuel (sans télécommande)	11

Entretien et Maintenance.....	12
--------------------------------------	-----------

Dépannage.....	14
-----------------------	-----------

Manuel d'Installation

Accessoires	17
Résumé d'Installation - Unité Intérieure	18
Composants du Produit	19
Installation de l'Unité Intérieure	20
1. Sélectionner l'emplacement d'installation.....	20
2. Fixer le support de montage au mur.....	20
3. Percer le mur pour installer le raccordement.....	21
4. Préparer la tuyauterie de réfrigérant.....	22
5. Connecter le tuyau de vidange.....	22
6. Connecter les câbles d'alimentation et de signal	23
7. Envelopper les tuyaux ainsi que les câbles.....	24
8. Fixer l'unité intérieure.....	25
Installation de l'Unité Extérieure	26
1. Sélectionner l'emplacement d'installation.....	26
2. Installer le joint de vidange.....	27
3. Fixer l'unité extérieure.....	27
4. Connecter les câbles d'alimentation et de signal.....	29
Raccordement de la tuyauterie de réfrigérant	30
A. Concernant la longueur du tuyau.....	30
B. Instructions de Raccordement – Tuyauterie de réfrigérant.....	30
1. Couper les tuyaux.....	30
2. Retirer les bavures	31
3. Evaser les extrémités des tuyaux.....	31
4. Connecter les tuyaux.....	31
Evacuation de l'Air	33
1. Consignes relatives à l'évacuation.....	33
2. Concernant l'ajout de réfrigérant.....	34
Vérification d'éventuelles fuites électriques et de gaz	35
Test de fonctionnement	36
Emballage et déballage de l'appareil	37
Connexion de commande sans fil	38

Précautions de sécurité

Veillez lire attentivement les précautions de sécurité avant l'installation et l'utilisation du produit. Une installation incorrecte due au non-respect des instructions peut entraîner des dommages ou des blessures graves. La gravité des dommages ou blessures potentiels est classée comme **AVERTISSEMENT** ou **MISE EN GARDE**.



AVERTISSEMENT

Ce symbole indique la possibilité de blessures corporelles.



MISE EN GARDE

Ce symbole indique la possibilité de dommages matériels ou de conséquences graves.

AVERTISSEMENT

Cet appareil peut être utilisé par des enfants âgés de 8 ans et plus ainsi que par des personnes ayant des capacités physiques, sensorielles ou mentales réduites ou un manque d'expérience ou de connaissances si et seulement s'ils font l'objet d'une supervision ou s'ils ont reçu des instructions concernant l'utilisation de l'appareil en toute sécurité et comprennent les dangers impliqués. Les enfants ne doivent pas jouer avec l'appareil. Le nettoyage et l'entretien par l'utilisateur ne doivent pas être effectués par des enfants sans surveillance (pays de l'Union européenne).

Cet appareil n'est pas destiné à être utilisé par des personnes (y compris les enfants) ayant des capacités physiques, sensorielles ou mentales réduites, ou un manque d'expérience et de connaissances, à moins qu'elles n'aient reçu une supervision ou des instructions concernant l'utilisation de l'appareil par une personne responsable de leur sécurité. Les enfants doivent être surveillés pour s'assurer qu'ils ne jouent pas avec l'appareil.



AVERTISSEMENTS SUR L'UTILISATION DU PRODUIT

- Si une anomalie survient (comme une odeur de brûlé), éteignez immédiatement l'appareil et débranchez l'alimentation. Appelez votre revendeur pour obtenir des instructions afin d'éviter les chocs électriques, les incendies ou les blessures.
- N'insérez pas les doigts, tiges ou autres objets dans l'entrée ou la sortie d'air. Cela peut entraîner des blessures, car le ventilateur peut tourner à grande vitesse.
- N'utilisez pas de sprays inflammables tels que de la laque pour cheveux ou de la peinture à proximité de l'appareil car pouvant provoquer un incendie ou une combustion.
- Ne faites pas fonctionner le climatiseur dans des endroits à proximité de gaz combustibles. Le gaz émis peut s'accumuler autour de l'appareil et provoquer une explosion.
- Ne faites pas fonctionner votre climatiseur dans une pièce humide telle qu'une salle de bain ou une buanderie. Une trop grande exposition à l'eau peut provoquer un court-circuit.
- N'exposez pas votre corps directement à l'air frais pendant une période prolongée.
- Ne laissez pas les enfants jouer avec le climatiseur. Les enfants doivent être surveillés en tout temps lorsqu'ils sont à proximité du climatiseur.
- Si le climatiseur est utilisé avec des brûleurs ou d'autres appareils de chauffage, veuillez bien aérer la pièce pour éviter un manque d'oxygène.
- Dans certains environnements, comme les cuisines, les salles de serveurs, etc., l'utilisation d'unités de climatisation est fortement recommandée.

AVERTISSEMENTS SUR L'ENTRETIEN ET LA MAINTENANCE

- Éteignez l'appareil et débranchez l'alimentation avant de le nettoyer. Le non-respect de cette consigne peut provoquer un choc électrique.
- Ne nettoyez pas le climatiseur avec des quantités excessives d'eau.
- Ne nettoyez pas le climatiseur avec des produits de nettoyage inflammables. Les agents de nettoyage combustibles peuvent provoquer un incendie ou une déformation.

⚠ MISE EN GARDE

- Éteignez le climatiseur et débranchez l'alimentation s'il n'est pas destiné à être utilisé pendant une longue période.
- Éteignez et débranchez l'appareil pendant les orages.
- Assurez-vous que l'eau de condensation puisse s'écouler de façon fluide de l'appareil.
- N'utilisez pas le climatiseur en ayant les mains mouillées. Cela peut provoquer entrainer des risques d'électrocutions.
- N'utilisez pas l'appareil à d'autres fins que celles auxquelles il est destiné.
- Ne montez pas sur l'appareil et ne placez pas d'objets sur l'unité extérieure.
- Ne laissez pas le climatiseur fonctionner pendant de longues périodes avec les portes ou les fenêtres ouvertes, ou si l'humidité est très élevée.

⚠ AVERTISSEMENTS ELECTRIQUES

- Utilisez uniquement le cordon d'alimentation livré avec le produit. Si le cordon d'alimentation est endommagé, il doit être remplacé par le fabricant, son service après-vente ou des personnes de qualification similaire afin d'éviter tout danger.
- Gardez la fiche d'alimentation propre. Retirez toute poussière ou saleté pouvant s'accumuler sur ou autour de la fiche. Des prises sales peuvent provoquer un incendie ou un choc électrique.
- Ne tirez pas sur le cordon d'alimentation pour débrancher l'appareil. Tenez fermement la fiche et retirez-la de la prise. Le fait de tirer directement sur le cordon peut l'endommager, ce qui engendre un risque d'incendie ou un choc électrique.
- Veuillez ne pas modifier la longueur du cordon d'alimentation et n'utilisez pas de rallonge pour alimenter l'appareil. Ne partagez pas la prise électrique avec d'autres appareils. Une alimentation électrique incorrecte ou insuffisante peut provoquer un incendie ou un choc électrique.
- Le produit doit être correctement mis à la terre au moment de l'installation, sinon un choc électrique pourrait se produire. Pour tous les travaux électriques, respectez toutes les normes de câblage locales et nationales, les réglementations et le manuel d'installation. Connectez fermement les câbles et serrez-les solidement pour éviter que des forces externes n'endommagent le terminal. Des connexions électriques incorrectes peuvent provoquer une surchauffe et provoquer un incendie, ainsi qu'une électrocution. Toutes les connexions électriques doivent être effectuées conformément au schéma de connexion électrique situé sur les panneaux des unités intérieure et extérieure.
- Tout le câblage doit être correctement arrangé pour s'assurer que le couvercle de la carte de contrôle peut se fermer correctement. Si le couvercle de la carte de commande n'est pas correctement fermé, cela peut entraîner de la corrosion et provoquer un échauffement, un incendie ou un choc électrique des points de connexion sur la borne.
- Si vous connectez l'alimentation à un câblage fixe, un dispositif de déconnexion omnipolaire qui a des dégagements d'au moins 3 mm dans tous les pôles et un courant de fuite pouvant dépasser 10 mA, le dispositif à courant résiduel (RCD) ayant un courant de fonctionnement résiduel nominal ne dépassant pas 30 mA, et la déconnexion doivent être incorporées dans le câblage fixe conformément aux règles de câblage.

ATTENTION AUX CARACTERISTIQUES DES FUSIBLES

La carte de circuit imprimé (PCB) du climatiseur est conçue avec un fusible de manière à fournir une protection contre les surintensités. Les spécifications du fusible sont imprimées sur le circuit imprimé, telles que : T3.15A/250VAC, T5A/250VAC, T3.15A/250VAC, T5A/250VAC, T20A/250VAC, T30A/250VAC, etc.

NOTE: Pour les unités utilisant le réfrigérant R32, seul le fusible en céramique anti-explosion peut être utilisé.

Lampe UV-C (Applicable à l'unité contient une lampe UV-C uniquement)

Cet appareil contient une lampe UV-C. Veuillez lire attentivement les instructions concernant leur maintenance avant d'ouvrir l'appareil.

1. Ne faites pas fonctionner les lampes UV-C à l'extérieur de l'appareil.
2. Les appareils étant visiblement endommagés ne doivent pas être utilisés.
3. Une utilisation non conforme de l'appareil ou des dommages faits au boîtier peuvent entraîner la fuite de rayons UV-C dangereux pour les utilisateurs. Le rayonnement UV-C peut, même à faible dose, être nocif pour les yeux et la peau.

4. Avant d'ouvrir les portes et les panneaux d'accès portant le symbole de danger RAYONNEMENT ULTRAVIOLET pour la conduite de la MAINTENANCE par l'UTILISATEUR, il est recommandé de débrancher l'alimentation.
5. La lampe UV-C ne peut pas être nettoyée, réparée et remplacée.
6. Les BARRIÈRES UV-C portant le symbole de danger RAYONNEMENT ULTRAVIOLET ne doivent pas être retirées.

 AVERTISSEMENT, Cet appareil contient un émetteur UV. Veuillez ne pas regarder fixement la source lumineuse.

AVERTISSEMENT SUR L'INSTALLATION DU PRODUIT

1. L'installation doit être effectuée par un revendeur ou un spécialiste agréé. Une installation défectueuse peut entraîner des risques de fuites d'eau, des électrocutions ou des incendies.
2. L'installation doit être effectuée conformément aux instructions d'installation. Une installation incorrecte peut provoquer une fuite d'eau, un choc électrique ou un incendie.
(En Amérique du Nord, l'installation doit être effectuée conformément aux exigences de NEC et CEC par du personnel autorisé uniquement.)
3. Contactez un technicien de service agréé pour la réparation ou l'entretien de cet appareil. Cet appareil doit être installé conformément aux réglementations nationales en matière de câblage.
4. Veuillez n'utiliser que les accessoires et les pièces spécifiées inclus pour l'installation. L'utilisation de pièces non standard peut entraîner des risques de fuites d'eau, des chocs électriques, des incendies et peut également entraîner la défaillance de l'appareil.
5. Installez l'appareil dans un endroit ferme pouvant supporter le poids de l'appareil. Si l'emplacement choisi ne peut pas supporter le poids de l'appareil, ou si l'installation n'est pas effectuée correctement, l'appareil peut tomber et causer des blessures et des dommages graves.
6. Installez la tuyauterie de drainage conformément aux instructions de ce manuel. Un mauvais drainage peut causer des dégâts d'eau à votre maison et à vos biens.
7. Pour les appareils équipés d'un chauffage électrique auxiliaire, n'installez pas l'appareil à moins de 1 mètre (3 pieds) de tout matériau combustible.
8. N'installez pas l'appareil dans un endroit pouvant être exposé à des fuites de gaz. Si des gaz combustibles s'accumulent autour de l'appareil, cela peut provoquer un incendie.
9. N'allumez pas l'électricité tant que tous les travaux ne sont pas terminés.
10. Lorsque vous déplacer le climatiseur, consultez des techniciens qualifiés pour le débranchement et la réinstallation de l'unité.
11. Comment installer l'appareil sur son support, veuillez lire les informations pour plus de détails dans les sections "installation de l'unité intérieure" et "installation de l'unité extérieure".

Concernant les gaz fluorés

1. Ce climatiseur contient des gaz à effet de serre fluorés. Pour obtenir des informations spécifiques sur le type de gaz et la quantité présente dans l'appareil, veuillez vous reporter à l'étiquette correspondante sur l'unité elle-même ou au « Manuel Utilisateur - Fiche produit » dans l'emballage de l'unité extérieure. (Produits de l'Union européenne uniquement).
2. L'installation, l'entretien, la maintenance et la réparation de cet appareil doivent être effectués par un technicien qualifié.
3. Le retrait et le recyclage du produit doivent être effectués par un technicien qualifié.
4. Pour les équipements contenant des gaz à effet de serre fluorés en quantités égales ou supérieures à 5 tonnes d'équivalent CO₂, mais inférieures à 50 tonnes d'équivalent CO₂, si le système est équipé d'un système de détection de fuites, celui-ci doit être contrôlé au moins tous les 24 mois.
5. Lorsque l'appareil subit des vérifications pour les fuites, il est fortement recommandé de tenir un registre approprié de toutes les vérifications.

AVERTISSEMENT concernant l'utilisation du réfrigérant R32

- Lorsque des réfrigérants inflammables sont utilisés, l'appareil doit être stocké dans une zone bien ventilée où la taille de la pièce correspond à la zone de la pièce spécifique au fonctionnement.
Pour les modèles contenant le réfrigérant R32:
L'appareil doit être installé, utilisé et stocké dans une pièce dont la surface au sol est supérieure à 4 m².
- Les connecteurs mécaniques réutilisables et les joints évasés ne sont pas autorisés à l'intérieur. (Exigences de la norme EN).
- Les connecteurs mécaniques utilisés à l'intérieur doivent avoir un débit ne dépassant pas 3 g/an à 25 % de la pression maximale autorisée. Lorsque les connecteurs mécaniques sont réutilisés à l'intérieur, les pièces d'étanchéité doivent être renouvelées. Lorsque les joints évasés sont réutilisés à l'intérieur, la partie évasée doit être refaite. (Exigences de la norme UL)
- Lorsque les connecteurs mécaniques sont réutilisés à l'intérieur, les pièces d'étanchéité doivent être renouvelées. Lorsque les joints évasés sont réutilisés à l'intérieur, la partie évasée doit être refaite. (Exigences de la norme CEI)
- Les connecteurs mécaniques utilisés à l'intérieur doivent être conformes à la norme ISO 14903.

Directives Européennes relative au traitement des déchets.

Cette indication figurant sur le produit ou sa documentation indique que les déchets d'équipements électriques et électroniques ne doivent pas être mélangés avec les ordures ménagères générales.



Traitement Adéquat du produit (Déchets provenant d'équipements électriques et électroniques)

Cet appareil contient du réfrigérant et d'autres matériaux potentiellement dangereux. Lors de la mise au rebut de cet appareil, la loi exige une collecte et un traitement spéciaux. Ne jetez pas ce produit avec les ordures ménagères ou les ordures ménagères non triées.

Lors du traitement de cet appareil, vous disposez des options suivantes :

- Jetez l'appareil dans une installation municipale de collecte des déchets électroniques désignée.
- Lors de l'achat d'un nouvel appareil, le revendeur reprendra gratuitement l'ancien appareil.
- Le fabricant reprendra gratuitement l'ancien appareil.
- Vendez l'appareil à des ferrailleurs certifiés.

Avis spécial

Jeter cet appareil dans la forêt ou dans un autre environnement naturel met gravement en danger votre santé et est dévastateur pour l'environnement. Des substances dangereuses peuvent s'infiltrer dans les eaux souterraines et pénétrer dans la chaîne alimentaire.

Caractéristiques et fonctions de l'appareil

Schéma de l'unité intérieure

NOTE: Différents modèles ont un panneau avant et une fenêtre d'affichage différents. Tous les indicateurs décrits ci-dessous ne sont pas disponibles pour le climatiseur que vous avez acheté. Veuillez vérifier la fenêtre d'affichage intérieure de l'unité que vous avez achetée. Les illustrations de ce manuel sont fournies à titre explicatif. La forme réelle de votre unité intérieure peut être légèrement différente. La forme réelle prévaudra.

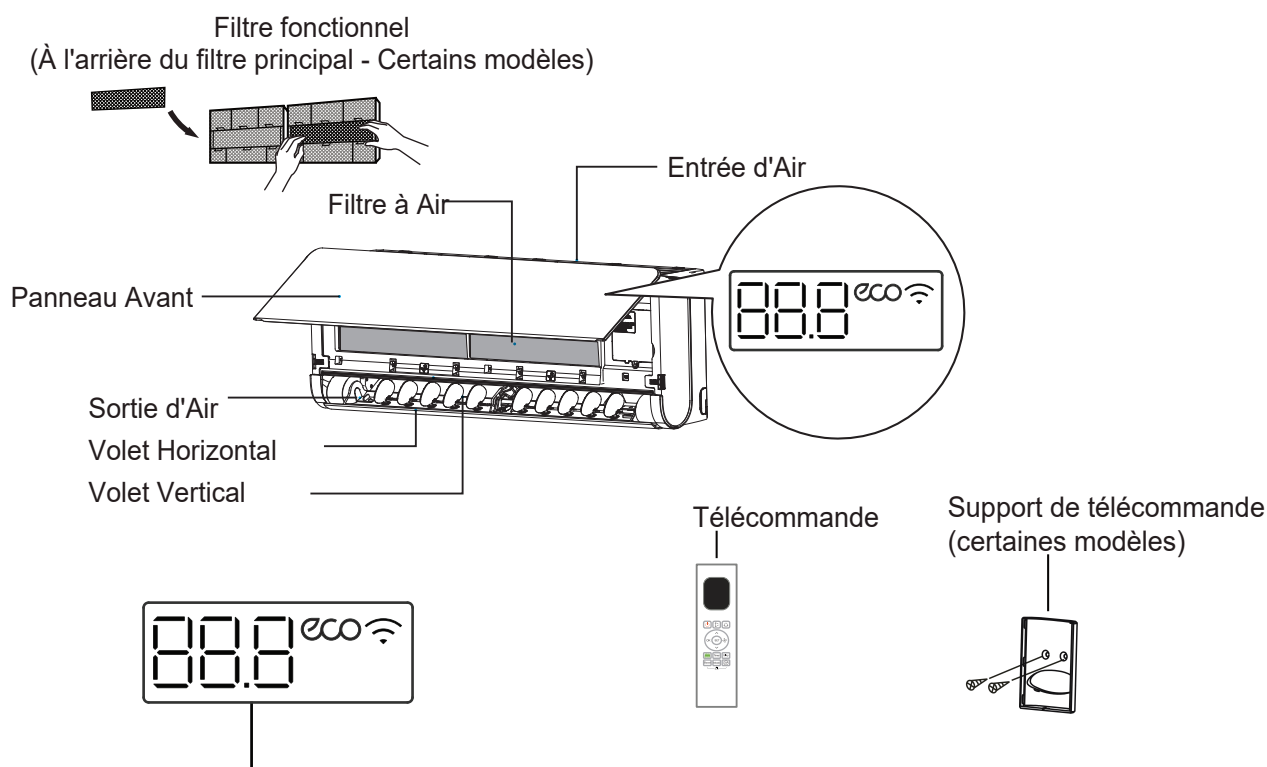

" 88.8 " Affiche la température, la fonction de fonctionnement et les codes d'erreur :

" 07 " pendant 3 secondes lorsque:

- la fonction MINUTERIE ON est activée
- La fonction FRAIS, OSCILLATION, TURBO, ECO, BREEZE AWAY, CASCADE ou SILENCE est activée

" 0F " pendant 3 secondes lorsque:

- La fonction MINUTERIE OFF est activée
- La fonction FRAIS, OSCILLATION, TURBO, ECO, BREEZE AWAY, CASCADE ou SILENCE est désactivée.

" dF " lors du dégivrage (pour les modèles de climatisation et de chauffage)

" CL " lorsque la fonction Nettoyage Actif est activée

" FP " lorsque le mode de chauffage 8°C est activé (certaines modèles) "

" ECO Lorsque la fonction ECO est activée (certaines modèles)

" Wi Lorsque la fonction de contrôle sans fil est activée (certaines modèles)

Significations
 des différents
 codes

Température de fonctionnement

Lorsque votre climatiseur est utilisé en dehors des plages de températures suivantes, certaines fonctions de protection de sécurité peuvent s'activer et entraîner la désactivation de l'appareil.

Onduleur de type Split

	Mode COOL	Mode HEAT	Mode DRY
Température Ambiante	16°C - 32°C	0°C - 30°C	10°C - 32°C
Température Extérieure	0°C - 50°C	-15°C - 24°C	0°C - 50°C
	-15°C - 50°C (Pour les modèles comprenant des systèmes de refroidissement à basse température.)		
	0°C - 52°C (Pour les modèles spécialement conçus pour les tropiques)		0°C - 52°C (Pour les modèles spécialement conçus pour les tropiques)

POUR LES UNITES EXTERIEURES AVEC CHAUFFAGE ELECTRIQUE AUXILIAIRE

Lorsque la température extérieure est inférieure à 0°C, nous vous recommandons fortement de conserver l'appareil branché en tout temps pour assurer une performance continue et fluide.

Type à vitesse fixe

	Mode COOL	Mode HEAT	Mode DRY
Température Ambiante	16°C-32°C	0°C-30°C	10°C-32°C
Température Extérieure	18°C-43°C	-7°C-24°C	11°C-43°C
	-7°C-43°C (Pour les modèles comprenant des systèmes de refroidissement à basse température.)		18°C-43°C
	18°C-52°C (Pour les modèles spécialement conçus pour les tropiques)		18°C-52°C (Pour les modèles spécialement conçus pour les tropiques)

NOTE: Si l'humidité ambiante est inférieure à 80 %. Si le climatiseur fonctionne au-delà de cette plage de température, la surface du climatiseur peut accumuler la condensation. Veuillez régler le déflecteur de flux d'air sur son angle vertical maximum (verticalement par rapport au sol) et régler le mode ventilateur ÉLEVÉ.

Pour optimiser les performances de votre climatiseur, procédez comme suit :

- Gardez portes et fenêtres fermées.
- Limitez la consommation d'énergie en utilisant les fonctions MINUTERIE ON et MINUTERIE OFF.
- Veuillez ne pas obstruer les entrées ou les sorties d'air.
- Inspectez et nettoyez régulièrement les filtres à air.

Un guide sur l'utilisation de la télécommande infrarouge n'est pas inclus dans ce produit. Toutes les fonctions ne sont pas disponibles avec ce climatiseur, veuillez vérifier l'affichage de l'unité intérieure et la télécommande de l'appareil que vous avez achetée.

Autres Fonctions

- **Redémarrage Automatique (Certains Modèles)**

Si une coupure de courant survient, l'appareil redémarrera automatiquement avec les paramètres précédents une fois l'alimentation rétablie.

- **Chauffage Ambiant à Basse Température**

- C'est une avancée des onduleurs pour résister aux conditions climatiques les plus extrêmes. Vous pouvez profiter d'une température ambiante confortable même lorsque la température extérieure est de -30 °C.

- En mode HEAT, l'air chaud peut être propulsée verticalement, et réchauffer rapidement vos pieds ainsi que toute la pièce.

- **Refroidissement Ambiant à Basse Température**

Avec la fonction de Refroidissement Ambiant à basse température, la vitesse de ventilation peut être modifiée en fonction de la température du condenseur et le courant alternatif peut fonctionner sans à-coups même à une température de -15°C.

- **Commande sans Fil (Certains Modèles)**

La commande sans fil vous permet de contrôler votre climatiseur à l'aide de votre téléphone portable et d'une connexion sans fil.

Pour l'accès au périphérique USB, le remplacement, les opérations de maintenance doivent être effectuées par du personnel qualifié.

- **Mémoire d'angle de Volet (certains modèles)**

Lorsque vous allumez votre appareil, le volet reprendra automatiquement l'angle précédemment sélectionné.

- **Fonction Air Frais (certains modèles)**

Le générateur d'ions est sous tension et aide à purifier l'air de la pièce.

- **Anti-Moisissure (certains modèles)**

Lorsque vous éteignez l'appareil à partir des modes COOL, AUTO (COOL) ou DRY, le climatiseur continuera de fonctionner à très faible puissance pour assécher l'eau condensée et empêcher le développement de moisissures.

- **Fonction Nettoyage Actif (certains modèles)**

-- La technologie Nettoyage Actif élimine la poussière fixée à l'échangeur de chaleur en gelant automatiquement puis en dégelant rapidement le givre. Une tonalité retentira. Le Nettoyage Actif produit plus de condensation afin d'améliorer l'effet de nettoyage, et l'air froid sera soufflé. Après le nettoyage, le ventilateur interne continuera de fonctionner avec de l'air chaud pour sécher l'évaporateur, gardant ainsi l'intérieur propre.

-- Lorsque cette fonction est activée, la fenêtre d'affichage de l'unité intérieure apparaît « CL », après 20 à 130 minutes, l'appareil s'éteint automatiquement et annule la fonction Active Clean.

-- Sur certains modèles, le système démarre le processus de nettoyage à haute température et la température de la sortie d'air est très élevée. Veuillez vous en éloigner. Et cette action entraînera l'augmentation de la température ambiante.

- **Détection de Fuite de Réfrigérant (certains modèles)**

L'unité intérieure affichera automatiquement l'inscription "EL0C" lorsqu'elle détecte une fuite de réfrigérant.

• **Mise en Veille**

La fonction VEILLE est utilisée pour réduire la consommation d'énergie pendant vos heures de sommeil (où vous n'avez pas besoin des mêmes réglages de température pour rester à l'aise). Cette fonction ne peut être activée que par télécommande. Et la fonction Veille n'est pas disponible en mode FAN ou DRY.

Appuyez sur le bouton **VEILLE** lorsque vous êtes sur le point de dormir. En mode COOL, l'appareil augmentera la température de 1°C après 1 heure, et augmentera de 1°C supplémentaires après une autre heure. En mode HEAT, l'appareil diminuera la température de 1°C après 1 heure et diminuera de 1°C supplémentaire après une heure supplémentaire.

La fonction de veille s'arrêtera après 8 heures et le système continuera à fonctionner avec les derniers réglages.

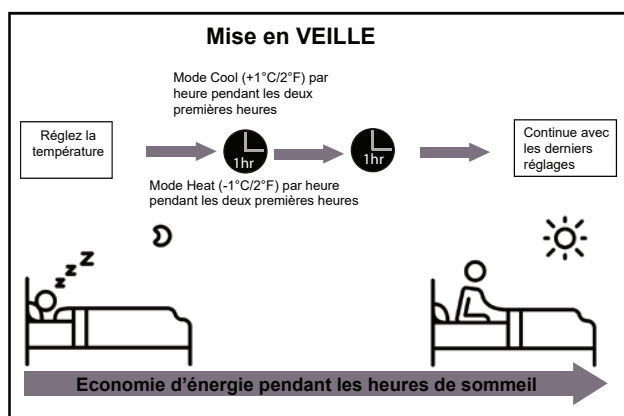

• **Fonctionnement de la fonction Breeze Away**

-- Appuyez sur le bouton Breeze Away de la télécommande pour activer le souffle d'air direct en évitant les souffles sur votre corps.

-- En mode Breeze Away, le système ajustera automatiquement les angles des volets et la vitesse de ventilation. Vous pouvez également choisir la vitesse de ventilation à l'aide de la télécommande.

-- En mode Breeze Away, le volet se déplace comme indiqué ci-dessous :

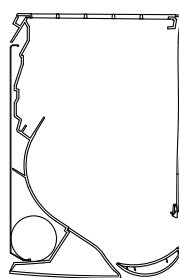

Orientation de la fonction Breeze Away vers le haut

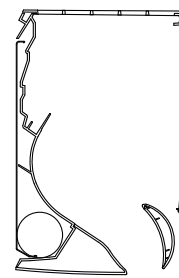

Orientation de la fonction Breeze Away vers le bas

NOTE: Cette fonction n'est disponible qu'en mode COOL, DRY ou FAN.

• **Fonctionnement de la fonction Cascade**

-- Appuyez sur le bouton Cascade de la télécommande pour activer la fonction Cascade.

-- Avec le design récemment amélioré de la volute, le conduit d'air peut pivoter à 180 degrés, ce qui apporte un effet de refroidissement plus rapide et plus fort. Et toute la pièce peut être refroidie plus rapidement et plus uniformément.

--Le système ajustera automatiquement les angles des volets et la vitesse du ventilateur. Vous pouvez également choisir la vitesse du ventilateur à l'aide de la télécommande.

-- Cette fonction n'est disponible qu'en mode COOL ou FAN.

-- En mode Cascade, le volet se déplace comme indiqué ci-dessous :

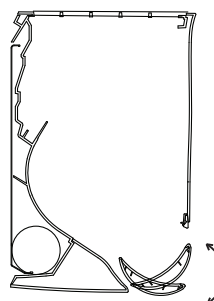

Orientation du mode Cascade vers le haut

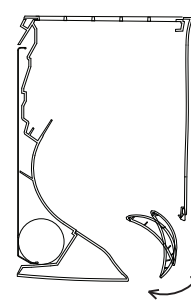

Orientation du mode Cascade vers le bas

• Réglage de l'angle de ventilation

Réglage de l'angle de ventilation

Lorsque l'appareil est allumé, utilisez le bouton OSCILATION de la télécommande pour régler la direction (angle vertical/horizontal) de ventilation. Veuillez vous référer au manuel de la télécommande pour plus de détails.

CONCERNANT L'ANGLE DES VOLETS

Lorsque vous utilisez le mode COOL ou DRY, ne réglez pas le volet à un angle trop vertical pendant de longues périodes. Cela peut entraîner une accumulation de la condensation sur la lame du volet, qui gouttera sur votre sol ou vos meubles.

Lors de l'utilisation du mode COOL ou HEAT, le réglage du volet à un angle trop petit peut réduire les performances de l'appareil car limitant le débit d'air.

NOTE: Conformément aux exigences des normes relatives, veuillez régler le volet vertical à son angle maximal lors du test de capacité de chauffage.

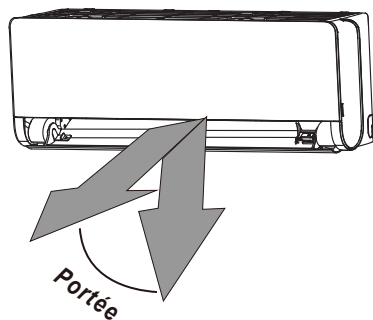

NOTE: Ne déplacez pas le volet manuellement. Cela entraînera une désynchronisation du volet. Si cela se produit, éteignez l'appareil et débranchez-le pendant quelques secondes, puis redémarrez l'appareil. Cela réinitialisera le volet.



MISE EN GARDE

Ne mettez pas vos doigts à l'intérieur ou même à proximité du ventilateur de l'appareil. Le ventilateur tourne à grande vitesse et peut causer de sévères blessures.

Fonctionnement Manuel (sans télécommande)



MISE EN GARDE

Le bouton manuel est destiné à des fins de test et de fonctionnement d'urgence uniquement. Veuillez ne pas utiliser cette fonction à moins que cela soit absolument nécessaire. Pour rétablir un fonctionnement normal, utilisez la télécommande pour activer l'appareil. L'appareil doit être éteint avant de la mettre sous fonctionnement manuel.

Pour faire fonctionner votre appareil manuellement :

1. Ouvrez le panneau avant de l'unité intérieure.
2. Repérez le bouton COMMANDE MANUELLE sur le côté droit de la boîte d'affichage.
3. Appuyez une fois sur le bouton COMMANDE MANUELLE pour activer le mode AUTO FORCE.
4. Appuyez une nouvelle fois sur le bouton COMMANDE MANUELLE pour activer le mode REFROIDISSEMENT FORCÉ.
5. Appuyez une troisième fois sur le bouton COMMANDE MANUELLE pour éteindre l'appareil.
6. Refermez le panneau avant.

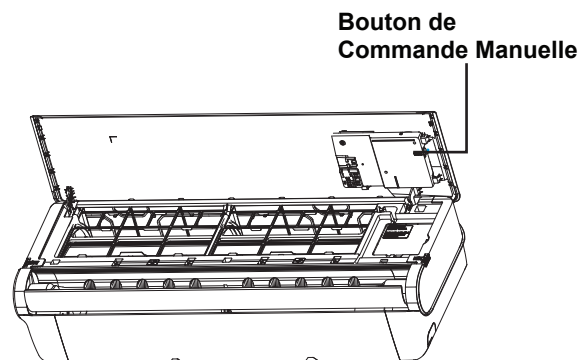

Entretien et Maintenance

Nettoyer votre unité intérieure

⚠ AVANT LE NETTOYAGE OU LA MAINTENANCE

VEUILLEZ TOUJOURS ÉTEINDRE VOTRE SYSTÈME DE CLIMATISATION ET LE DEBRANCHER DE L'ALIMENTATION AVANT LE NETTOYAGE OU L'ENTRETIEN.

⚠ MISE EN GARDE

Utilisez uniquement un chiffon doux et sec pour essuyer l'appareil. Si l'appareil est particulièrement sale, vous pouvez utiliser un chiffon imbibé d'eau tiède pour l'essuyer.

- Veuillez ne pas utiliser de produits chimiques ou de chiffons imbibés de produits chimiques pour nettoyer l'appareil
- Veuillez ne pas utiliser de benzène, de diluant pour peinture, de poudre à polir ou d'autres solvants pour nettoyer l'appareil car pouvant provoquer la fissuration ou la déformation de la surface en plastique.
- N'utilisez pas d'eau à plus de 40°C pour nettoyer le panneau avant. Cela peut entraîner une déformation ou une décoloration du panneau.

Nettoyer votre à Filtre à air

Un climatiseur obstrué verra son efficacité de refroidissement réduite et peut également être mauvais pour votre santé. Assurez-vous de nettoyer le filtre une fois toutes les deux semaines.

1. Appuyez sur les boutons des deux côtés du panneau, puis soulevez le panneau jusqu'à ce qu'il s'enclenche.
2. Saisissez la languette à l'extrémité du filtre, soulevez-la, puis tirez-la vers vous.
3. Ensuite retirez le filtre
4. Si votre filtre a un petit filtre désodorisant, détachez-le du plus grand filtre et nettoyez-le avec un aspirateur à main.
5. Nettoyez le grand filtre à air avec de l'eau chaude savonneuse. Assurez-vous d'utiliser un agent doux.
6. Rincez le filtre à l'eau douce, puis essorez l'excès d'eau.
7. Séchez-le dans un endroit frais et sec et évitez de l'exposer à la lumière directe du soleil.
8. Une fois sec, refixez le filtre sur le plus grand filtre, puis réinstallez dans l'unité intérieure.
9. Fermez le panneau avant de l'unité intérieure.

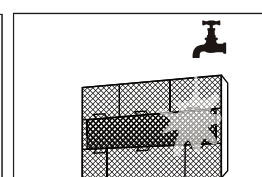
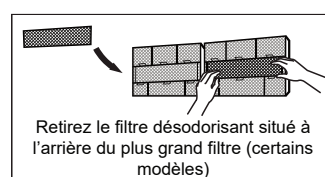
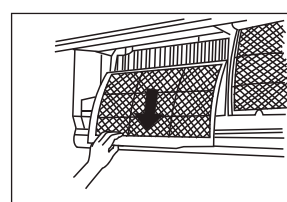
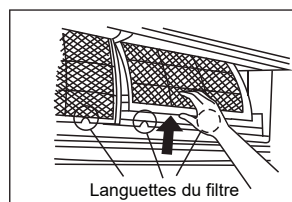
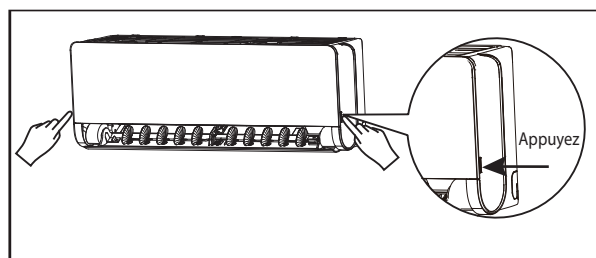

⚠ MISE EN GARDE

Veillez ne pas toucher le filtre désodorisant (Plasma) pendant au moins 10 minutes après avoir éteint l'appareil.

Nettoyer votre Volet

Veillez n'utiliser qu'uniquement un chiffon doux et sec pour essuyer l'appareil. Si le volet est particulièrement encrassé, vous pouvez le retirer et le laver à l'eau.

1. Appuyez simultanément sur les boutons MODE et OSCILLATION de la télécommande et maintenez-les enfoncés pendant une seconde, le déflecteur s'ouvrira selon un certain angle.
2. Tenez le volet et retirez-le comme indiqué ci-dessous.

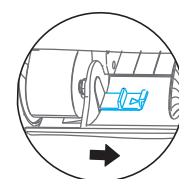
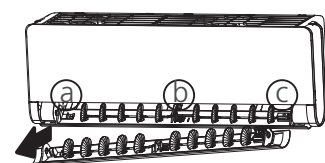

Retirez le volet à partir du côté gauche

Relâchez le bloc de verrouillage du côté gauche

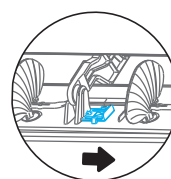

Relâchez le bloc de verrouillage du milieu

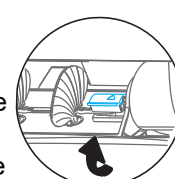

Retirez le petit couvercle du côté droit

3. Lavez-le à l'eau et faites le sécher dans un endroit frais et sec.
4. Réinstallez le volet, rebranchez l'alimentation et cela réinitialisera le mouvement du volet.

⚠ MISE EN GARDE

- Avant de changer le filtre ou de le nettoyer, éteignez l'appareil et débranchez son alimentation.
- Lors du retrait du filtre, ne touchez pas les pièces métalliques de l'appareil. Les bords métalliques peuvent être tranchants et entraîner des blessures à l'utilisateur.
- N'utilisez pas d'eau pour nettoyer l'intérieur de l'unité intérieure. Cela peut détruire l'isolation et provoquer un choc électrique.
- N'exposez pas le filtre à la lumière directe du soleil lors du séchage. Cela peut rétrécir le filtre.

Rappels de Nettoyages des Filtres à Air (en Option)

Rappels de Nettoyages des Filtres à Air

Après 240 heures d'utilisation, la fenêtre d'affichage de l'unité intérieure affichera "CL" clignotant. Ceci est un rappel pour nettoyer votre filtre. Après 15 secondes, l'appareil revient à son affichage précédent.

Pour réinitialiser le rappel, appuyez sur le bouton LED sur votre télécommande 4 fois ou appuyez sur la touche COMMANDE MANUELLE 3 fois. Si vous ne réinitialisez pas le rappel, le voyant « CL » clignotera à nouveau lorsque vous redémarrez l'appareil.

Rappel de remplacement du filtre à air

Après 2880 heures d'utilisation, la fenêtre d'affichage de l'unité intérieure affichera « nF » clignotant. Ceci est un rappel pour remplacer votre filtre. Après 15 secondes, l'appareil revient à son affichage précédent.

Pour réinitialiser le rappel, appuyez sur le bouton LED sur votre télécommande 4 fois ou appuyez sur la touche COMMANDE MANUELLE 4 fois. Si vous ne réinitialisez pas le rappel, le voyant « nF » clignote à nouveau lorsque vous redémarrez l'appareil.

⚠ MISE EN GARDE

- Tout entretien et nettoyage de l'unité extérieure doit être effectué par un revendeur agréé ou un prestataire de services agréé.
- Toute réparation de l'appareil doit être effectuée par un revendeur agréé ou un prestataire de services agréé.

Maintenance - Longues périodes de non-utilisation

Si vous prévoyez de ne pas utiliser votre climatiseur pendant une période prolongée, procédez comme suit :

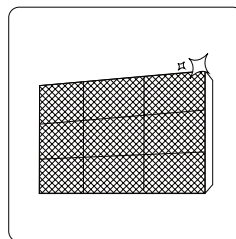

Nettoyer tous les filtres

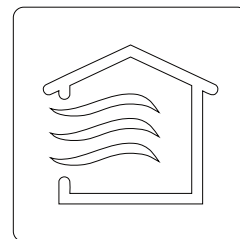

Activez la fonction FAN jusqu'à ce que l'appareil soit complètement sec



Éteignez l'appareil et débranchez l'alimentation

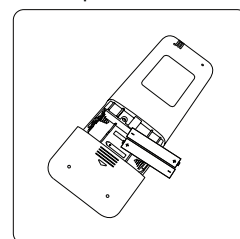

Retirer les piles de la télécommande

Entretien – Inspection de pré-saison

Après de longues périodes de non-utilisation ou avant des périodes d'utilisation fréquente, procédez comme suit :

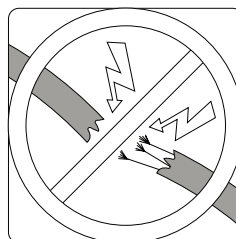

Vérifiez la présence éventuelle de câbles endommagés

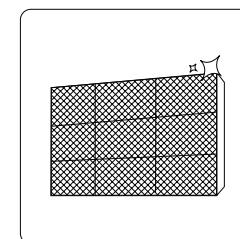

Nettoyer tous les filtres



Vérifier la présence éventuelle de fuites

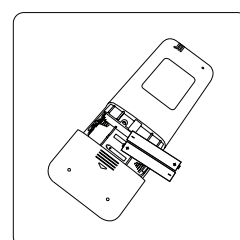

Remplacer les piles

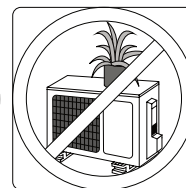
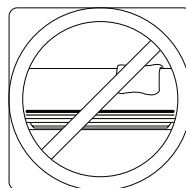

Assurez-vous que rien ne bloque toutes les entrées et sorties d'air

Dépannage



PRECAUTIONS DE SECURITE

Si l'UNE des conditions suivantes se produit, éteignez immédiatement l'appareil !

- Le cordon d'alimentation est endommagé ou anormalement chaud
- Vous sentez une odeur de brûlé
- L'appareil émet des sons forts ou anormaux
- Un fusible d'alimentation saute ou le disjoncteur se déclenche fréquemment
- De l'eau ou d'autres objets tombent dans ou hors de l'appareil

**N'ESSAYEZ PAS DE RÉPARER CES PROBLEMES VOUS-MÊME !
CONTACTEZ IMMÉDIATEMENT UN SERVICE AUTORISÉ !**

Problèmes courants

Les problèmes suivants ne sont pas un dysfonctionnement et, dans la plupart des situations, ne nécessiteront pas de réparations.

Problème	Causes Probables.
L'appareil ne s'allume pas lorsque vous appuyez sur le bouton ON/OFF	L'appareil dispose d'une fonction de protection de 3 minutes qui empêche la surcharge de l'appareil. L'appareil ne peut pas être redémarré dans les trois minutes suivant sa mise hors tension.
L'appareil passe du mode COOL/HEAT au mode FAN	L'appareil peut modifier son réglage pour empêcher la formation de givre sur l'appareil. Une fois que la température augmente, l'appareil recommencera à fonctionner dans le mode précédemment sélectionné.
	La température sélectionnée a été atteinte, ce faisant l'appareil arrête de faire fonctionner le compresseur. L'appareil continuera à fonctionner lorsque la température augmente à nouveau.
L'unité intérieure émet une brume blanche	Dans les régions humides, une grande différence de température entre l'air de la pièce et l'air conditionné peut provoquer une brume blanche.
Les unités intérieure et extérieure émettent une brume blanche	Lorsque l'appareil redémarre en mode HEAT après le dégivrage, une brume blanche peut apparaître en raison de l'humidité générée par le processus de dégivrage.
L'unité intérieure fait du bruit	Un bruit d'air pulsé peut se produire lorsque le volet réinitialise sa position.
	Un bruit de grincement peut se produire après avoir fait fonctionner l'appareil en mode HEAT en raison de la dilatation et de la contraction des pièces en plastique présentes dans l'appareil.
Les unités intérieure et extérieure font du bruit	S'il s'agit d'un faible bruit de sifflement pendant le fonctionnement : Ceci est normal et est causé par le gaz réfrigérant circulant dans les unités.
	S'il s'agit d'un faible sifflement lorsque le système démarre, vient de s'arrêter de fonctionner ou est en cours de dégivrage : Ce bruit est normal et est causé par l'arrêt ou le changement de direction du gaz réfrigérant.
	Bruit de grincement : L'expansion et la contraction normales des pièces en plastique et en métal causées par les changements de température pendant le fonctionnement peuvent provoquer des bruits de grincement.

Problème	Causes Probables
L'unité extérieure fait du bruit	L'appareil émettra différents sons en fonction du mode de fonctionnement choisi.
De la poussière est émise par l'unité intérieure ou extérieure	L'appareil peut accumuler de la poussière pendant de longues périodes de non-utilisation, qui sera émise lorsque l'appareil est allumé. Cela peut être atténué en couvrant l'unité pendant de longues périodes d'inactivité.
Une mauvaise odeur se dégage de l'appareil	L'appareil peut absorber les odeurs de l'environnement (telles que les meubles, la cuisine, les cigarettes, etc.) qui seront émises pendant les opérations.
	Les filtres de l'appareil sont moisissés et doivent être nettoyés.
Le ventilateur de l'unité extérieure ne fonctionne pas	Pendant le fonctionnement, la vitesse de ventilation est contrôlée pour optimiser le fonctionnement du produit.
Le fonctionnement est discontinu, imprévisible ou l'appareil ne répond pas	Les interférences des tours émettrices d'onde téléphonique et des amplificateurs à distance peuvent entraîner un dysfonctionnement de l'appareil. Dans ce cas, essayez ce qui suit : <ul style="list-style-type: none"> • Débranchez l'alimentation, puis rebranchez. • Appuyez sur le bouton ON/OFF de la télécommande pour redémarrer le fonctionnement.

NOTE: Si le problème persiste, contactez un revendeur local ou le centre de service clientèle le plus proche. Fournissez-leur une description détaillée du dysfonctionnement ainsi que le numéro de modèle de l'appareil.

Dépannage

En cas de problème, veuillez vérifier les points suivants avant de contacter une entreprise de réparation.











Problème	Causes Probables	Solution
Mauvaises Performances de Refroidissement	Le réglage de la température peut être supérieur à la température ambiante de la pièce	Baisser la température souhaitée
	L'échangeur de chaleur de l'unité intérieure ou extérieure est encrassé.	Nettoyez l'échangeur de chaleur concerné
	Le filtre à air est encrassé	Retirez le filtre et nettoyez-le en suivant les instructions
	L'entrée ou la sortie d'air de l'une ou l'autre des unités est obstruée.	Éteignez l'appareil, retirez ce qui cause l'obstruction et rallumez-le
	Les portes et les fenêtres sont ouvertes	Assurez-vous que toutes les portes et fenêtres soient fermées pendant le fonctionnement de l'appareil
	Un niveau de chaleur important est généré par la lumière du soleil	Fermez les fenêtres et les rideaux pendant les périodes de forte chaleur ou de fort ensoleillement.
	Trop de sources de chaleur dans la pièce (personnes, ordinateurs, appareils électroniques, etc.)	Veuillez réduire la quantité de sources de chaleur
	Faible niveau de réfrigérant du fait d'une fuite ou d'une utilisation à long terme	Vérifiez la présence de fuites, refermez si nécessaire et ajouter du réfrigérant
La fonction SILENCE est activée (en Option)	La fonction SILENCE peut réduire les performances du produit en réduisant la fréquence de fonctionnement. Désactivez la fonction SILENCE.	

Problème	Causes probables	Solution
L'appareil ne fonctionne pas	Coupure de courant	Attendez que le courant soit rétabli
	L'alimentation électrique est coupée	Allumez l'appareil
	Le fusible a brûlé	Remplacez le fusible
	Les piles de la télécommande sont mortes	Remplacez les piles
	La protection de 3 minutes de l'unité a été activée	Attendre trois minutes après le redémarrage de l'appareil
	La minuterie est activée	Désactivez la minuterie
L'appareil démarre et s'arrête fréquemment	Il y a trop ou trop peu de réfrigérant dans le système	Vérifiez les fuites et rechargez le système avec du réfrigérant.
	Du gaz incompressible ou de l'humidité a pénétré dans le système.	Videz et rechargez le système en réfrigérant
	Le compresseur est endommagé	Remplacez le compresseur
	La tension est trop élevée ou trop basse	Installez un manostat pour réguler la tension
Mauvaise performance de chauffage	La température extérieure est extrêmement basse	Utilisez un chauffage d'appoint
	L'air froid pénètre par les portes et les fenêtres	Assurez-vous que toutes les portes et fenêtres sont fermées pendant l'utilisation
	Faible niveau de réfrigérant du fait d'une fuite ou d'une utilisation à long terme	Vérifiez les fuites, scellez à nouveau si nécessaire et ajoutez de réfrigérant
Les voyants continuent de clignoter	L'appareil peut éventuellement arrêter de fonctionner ou continuer à fonctionner en toute sécurité. Si les voyants continuent de clignoter ou si des codes d'erreur apparaissent, attendez environ 10 minutes. Le problème peut se résoudre de lui-même. Si ce n'est pas le cas, débranchez l'alimentation, puis rebranchez-la. Allumez l'appareil. Si le problème persiste, débranchez l'alimentation et contactez le service après-vente de l'appareil.	
Le code d'erreur apparaît et commence par les lettres suivantes dans la fenêtre d'affichage de l'unité intérieure :		
	<ul style="list-style-type: none"> • E(x), P(x), F(x) • EH(xx), EL(xx), EC(xx) • PH(xx), PL(xx), PC(xx) 	

NOTE: Si votre problème persiste après avoir effectué les vérifications et les diagnostics ci-dessus, éteignez immédiatement votre appareil et contactez un centre de service agréé.

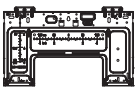
Accessoires

Le système de climatisation est livré avec les accessoires suivants. Utilisez toutes les pièces et tous les accessoires d'installation pour installer le climatiseur. Une installation incorrecte peut entraîner des fuites d'eau, des risques d'électrocutions ou d'incendie, ou entraîner une défaillance de l'appareil. Les articles non inclus avec le climatiseur doivent être achetés séparément.

Nom de l'accessoire	Q'té(pc)	Aspect	Nom de l'accessoire	Q'té(pc)	Aspect
Manuel	2~3		Télécommande	1	
Joint de Vidange (pour les modèles de climatisation et de chauffage)	1		Piles	2	
Joint (pour les modèles de climatisation et de chauffage)	1		Support de Télécommande (En option)	1	
Support de Montage	1		Vis de Fixation du Support de Télécommande (en Option)	2	
Ancrage	5~8 (selon les modèles)		Petit Filtre (Devant être installé à l'arrière du filtre à air principal par un technicien agréé lors de l'installation de la machine)	1~2 (selon les modèles)	
Vis de Fixation du support de montage	5~8 (selon les modèles)				

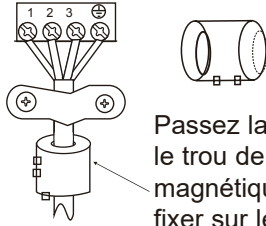
Nom	Aspect	Quantité(Pc)	
Assemblage de tuyaux de raccordement	Coté liquide	Φ 6.35 (1/4 in)	
		Φ 9.52 (3/8 in)	
	Coté gaz	Φ 9.52 (3/8 in)	
		Φ 12.7 (1/2 in)	
		Φ 16 (5/8 in)	
		Φ 19 (3/4 in)	
Anneau magnétique et bague (si fourni, veuillez vous référer au schéma de câblage pour l'installer sur le câble de connexion.)	 <p>Passez la bague dans le trou de l'anneau magnétique pour la fixer sur le câble</p>	Il s'agit de pièces que vous devez acheter séparément. Consultez le revendeur au sujet des dimensions de tuyau appropriées pour l'appareil que vous avez achetée.	

Résumé d'Installation - Unité intérieure

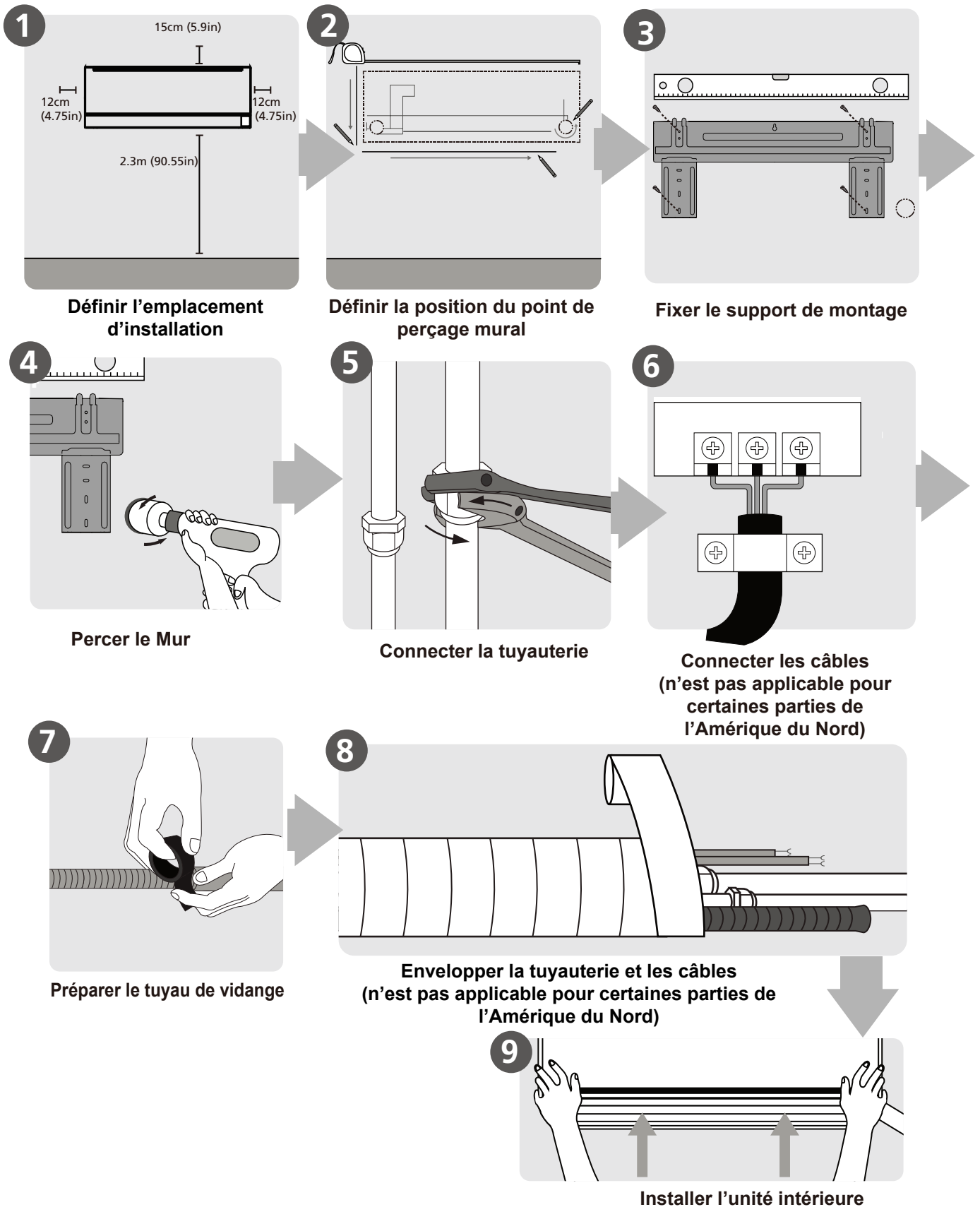

Résumé
d'Installation - Unité
Intérieure

Pièces de l'unité

NOTE: L'installation doit être effectuée conformément aux exigences des normes locales et nationales. Les réglementations d'installation peuvent être légèrement différentes selon les zones.

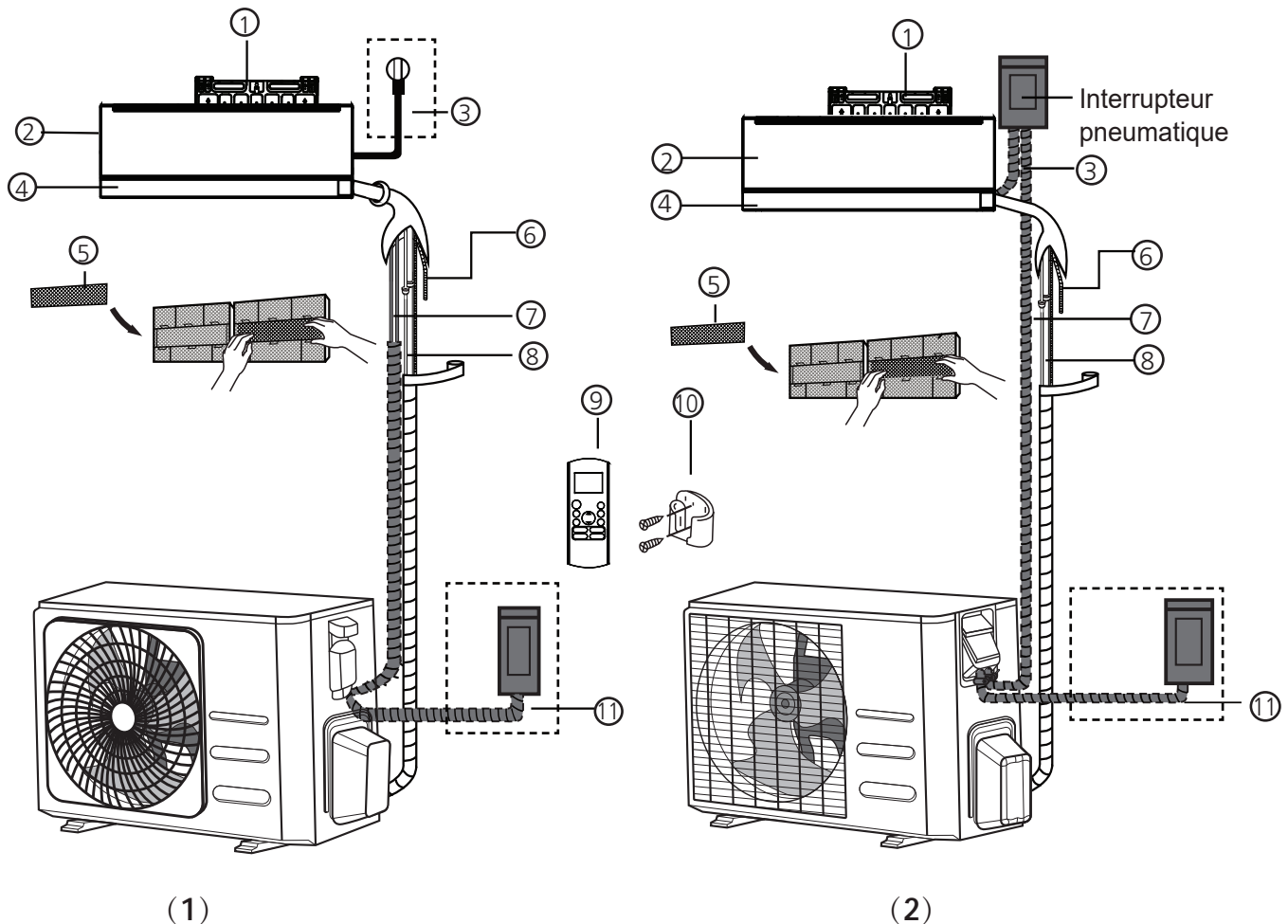

- | | | |
|---|---|---|
| ① Support de Montage Mural | ⑤ Filtre Fonctionnel (A l'arrière du Filtre Principal - Certains Modèles) | ⑨ Télécommande |
| ② Panneau avant | ⑥ Tuyau de Drainage | ⑩ Support de télécommande (Certains Modèles) |
| ③ Câble d'Alimentation (Certains Modèles) | ⑦ Câble de Signal | ⑪ Câble d'Alimentation de l'Unité Extérieure (Certains Modèles) |
| ④ Volet | ⑧ Tuyauterie de Réfrigérant | |

CONCERNANT LES ILLUSTRATIONS

Les illustrations de ce manuel sont fournies dans un but explicatif. L'apparence réelle de votre appareil peut être légèrement différente. La forme réelle prévaudra.

Installation de l'Unité Intérieure

Consignes d'Installation – Unité Intérieure

AVANT INSTALLATION

Avant d'installer l'unité intérieure, reportez-vous à l'étiquette sur la boîte du produit pour vous assurer que le numéro de modèle de l'unité intérieure correspond au numéro de modèle de l'unité extérieure.

Etape 1: Définir l'emplacement d'installation

Avant d'installer l'unité intérieure, vous devez choisir un emplacement approprié. Les normes suivantes vous aideront à faire votre choix.

Un emplacement d'installation approprié doit répondre aux normes suivantes :

- Bonne Circulation d'Air
- Vidange facilement réalisable
- Le bruit de l'appareil ne dérangera pas les riverains
- Ferme et solide - Un emplacement qui ne vibrera pas
- Suffisamment solide pour supporter le poids de l'appareil
- Positionné à au moins un mètre de tous les autres appareils électriques (par exemple, TV, radio, ordinateur)

Veillez NE PAS installer l'appareil dans les endroits suivants:

- ⊘ A proximité de toute source de chaleur, de vapeur ou de gaz combustible
- ⊘ À proximité d'objets inflammables tels que des rideaux ou des vêtements
- ⊘ A proximité de tout obstacle susceptible d'entraver la circulation de l'air
- ⊘ A proximité du passage des portes
- ⊘ Dans un endroit exposé à la lumière directe du soleil

CONCERNANT LE PERCAGE DU MUR

S'il n'y a pas de tuyauterie de réfrigérant fixe :

Lors du choix d'un emplacement, sachez que vous devez laisser suffisamment d'espace pour percer le mur (voir l'étape Percer le mur pour le Raccordement de la Tuyauterie) pour faire passer le câble de signal et la tuyauterie de réfrigérant qui relie les unités intérieure et extérieure. La position par défaut pour toutes les canalisations est le côté droit de l'unité intérieure (en faisant face à l'unité). Cependant, l'appareil peut être raccordé sur la gauche ou sur la droite.

Reportez-vous au schéma suivant pour vous assurer de la bonne distance des murs et du plafond :

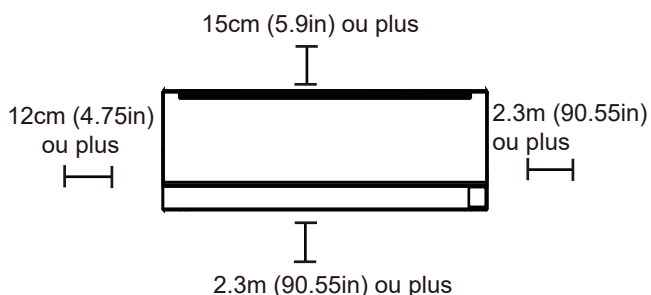

Etape 2: Fixer le support de montage au mur

Le support de montage est la plaque sur lequel vous monterez l'unité intérieure.

- Retirez la vis qui fixe le support de montage à l'arrière de l'unité intérieure.

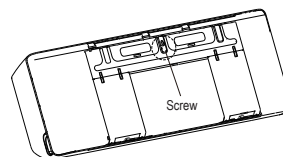

- Fixez le support de montage au mur avec les vis fournies. Assurez-vous que le support de montage est à plat contre le mur.

CONCERNANT LES MURS EN BETON OU EN BRIQUE

Si le mur est un mur de brique, de béton ou d'un matériau similaire, percez des trous de 5 mm de diamètre (0,2 po) dans le mur et insérez les douilles d'ancrage fournies. Fixez ensuite le support de montage au mur en serrant les vis directement dans les clips d'ancrage.

Étape 3: Percer le mur pour le Raccordement de la Tuyauterie

1. Définir l'emplacement de l'endroit à percer en fonction de la position du support de montage. Reportez-vous aux dimensions du support de montage.

2. À l'aide d'une foreuse de 65 mm (2,5 pouces) ou 90 mm (3,54 pouces) (selon les modèles), percez le mur. Assurez-vous que le trou soit percé à un léger angle vers le bas, de sorte que l'extrémité extérieure du trou soit plus basse que l'extrémité intérieure d'environ 5 mm à 7 mm (0,2-0,275 po). Cela assurera une bonne évacuation de l'eau.

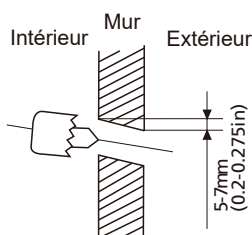

NOTE: Lorsque le tuyau de raccordement côté gaz est de Φ 16 mm (5/8 in) ou plus, alors le trou dans le mur doit être de 90 mm (3,54 in).

3. Placez la protection murale dans le trou. Cela protège les bords du trou et aidera à le sceller lorsque vous aurez terminé le processus d'installation.

⚠ MISE EN GARDE

Lorsque vous percez le mur, assurez-vous d'éviter les câbles, la plomberie et les autres composants sensibles.

DIMENSIONS DU SUPPORT DE MONTAGE

Différents modèles ont différents supports de montage. Pour faciliter l'installation, il y a des dimensions sculptées sur le support de montage. Veuillez installer le support et percer le mur selon les informations mentionnées. Voir les illustrations ci-dessous.

Orientation correcte du support de montage

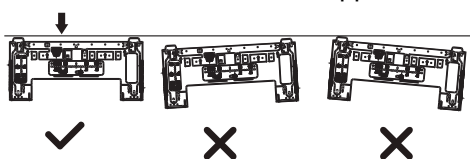

Unité: mm(pouce)

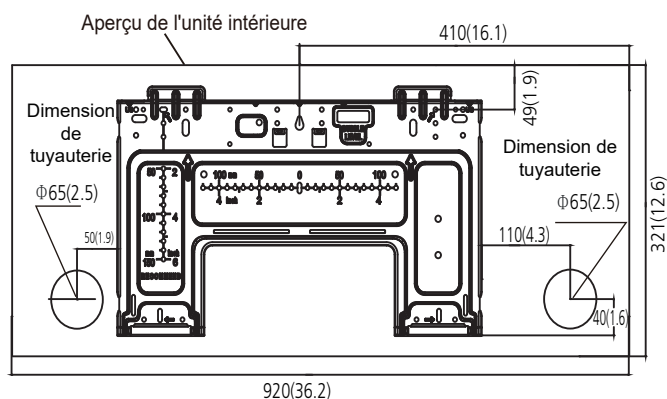

Etape 4: Préparer la tuyauterie de réfrigérant

La tuyauterie de réfrigérant se trouve à l'intérieur d'un manchon isolant fixé à l'arrière de l'unité. Vous devez préparer la tuyauterie avant de la faire passer dans le mur.

1. En fonction de la position du trou dans le mur par rapport au support de montage, choisissez le côté par lequel la tuyauterie sortira de l'unité.
2. Si le trou dans le mur se trouve derrière l'appareil, laissez le panneau en place. Si le trou du mur se trouve sur le côté de l'unité intérieure, retirez le panneau défonçable en plastique de ce côté de l'unité.

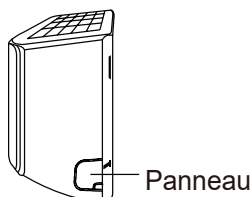

3. Si la tuyauterie de raccordement existante est déjà encastrée dans le mur, passez directement à l'étape Connecter le tuyau de vidange. S'il n'y a pas de tuyauterie intégrée, raccordez la tuyauterie de réfrigérant de l'unité intérieure à la tuyauterie de raccordement qui reliera les unités intérieure et extérieure. Reportez-vous à la section Connexion de la tuyauterie de réfrigérant de ce manuel pour obtenir des instructions détaillées.

CONCERNANT LES ANGLES DE TUYAUTERIE

La tuyauterie de réfrigérant peut sortir de l'unité intérieure sous quatre angles différents : côté gauche, côté droit, arrière gauche, arrière droit.

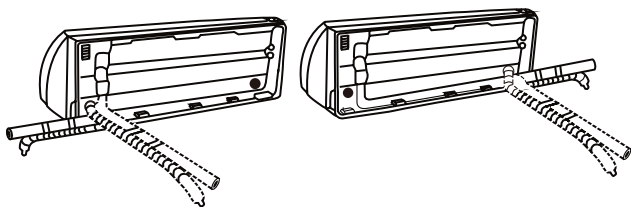

⚠ MISE EN GARDE

Veuillez être extrêmement prudent pour ne pas endommager la tuyauterie lorsque vous la pliez pour l'éloigner de l'appareil. Toute bosse dans la tuyauterie affectera les performances de l'appareil.

Etape 5: Connecter le tuyau de vidange

Par défaut, le tuyau de vidange est fixé sur le côté droit de l'appareil (lorsque vous êtes face à l'arrière de l'appareil).

- Enveloppez fermement le point de connexion avec du ruban téflon pour assurer une bonne étanchéité et éviter les fuites.
- Retirez le filtre à air et versez une petite quantité d'eau dans le bac de récupération pour vous assurer que l'eau s'écoule doucement de l'appareil.

⚠ CONCERNANT LA MISE EN PLACE DU TUYAU DE VIDANGE

Assurez-vous d'installer le tuyau de vidange conformément aux illustrations suivantes.

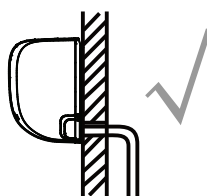

CORRECT

Assurez-vous qu'il n'y a pas de plis ou de bosses dans le tuyau de vidange pour assurer un drainage optimal.

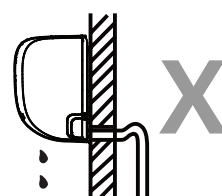

INCORRECT

Les plis dans le tuyau de vidange créeront des pièges à eau.

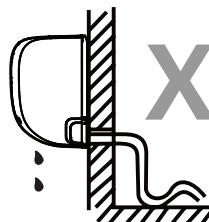

INCORRECT

Les plis dans le tuyau de vidange créeront des pièges à eau.

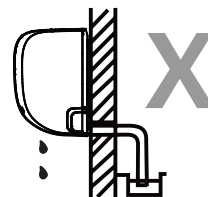

INCORRECT

Veuillez ne pas placer l'extrémité du tuyau de vidange dans l'eau ou dans des récipients qui recueillent l'eau car empêchant un drainage optimal.

REBOUCHER LE TROU DE VIDANGE

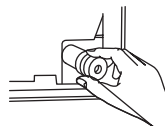

Pour éviter les fuites indésirables, vous devez boucher le trou de vidange inutilisé avec le bouchon en caoutchouc fourni.



VEUILLEZ LIRE ATTENTIVEMENT CES MENTIONS AVANT TOUTE MANIPULATION ELECTRIQUE.

1. Tout le câblage doit être conforme aux codes et réglementations électriques locaux et nationaux et doit être installé par un électricien agréé.
2. Toutes les connexions électriques doivent être effectuées conformément au schéma de connexion électrique situé sur les panneaux des unités intérieure et extérieure.
3. Si un problème grave de sécurité survient avec l'alimentation électrique, arrêtez immédiatement l'installation. Expliquez votre raisonnement au client et refusez d'installer l'unité jusqu'à ce que le problème de sécurité soit correctement résolu.
4. La tension d'alimentation doit être comprise entre 90 et 110 % de la tension nominale. Une alimentation électrique insuffisante peut entraîner un dysfonctionnement, un choc électrique ou un incendie.
5. Si vous connectez l'alimentation à un câblage fixe, un parasurtenseur et un interrupteur d'alimentation principal doivent être installés.
6. Si vous connectez l'alimentation à un câblage fixe, un interrupteur ou un disjoncteur qui déconnecte tous les pôles et a une séparation de contact d'au moins 1/8in (3 mm) doit être incorporé dans le câblage fixe. Le technicien qualifié doit utiliser un disjoncteur ou un interrupteur approuvé.
7. Raccordez l'appareil uniquement à une prise de circuit de dérivation individuelle. Ne connectez aucun autre appareil à cette prise.
8. Assurez-vous que le climatiseur soit correctement mis la terre.
9. Chaque fil doit être fermement connecté. Un câblage desserré peut entraîner une surchauffe du terminal, entraînant un dysfonctionnement et un risque d'incendie.
10. Veuillez ne jamais laisser les câbles toucher les tubes de réfrigérant, le compresseur ou toute pièce mobile à l'intérieur de l'appareil.
11. Si l'unité est équipée d'un chauffage électrique auxiliaire, celui-ci doit être installé à au moins 1 mètre (40 pouces) de tout matériau combustible.
12. Pour éviter tout risque d'électrocution, ne touchez jamais les composants électriques juste après l'arrêt de l'alimentation. Après avoir coupé l'alimentation, attendez toujours 10 minutes ou plus avant de toucher les composants électriques.



AVERTISSEMENT

AVANT D'EFFECTUER TOUTE MANIPULATION ÉLECTRIQUE OU SUR LE CABLAGE, COUPEZ L'ALIMENTATION PRINCIPALE DU SYSTÈME.

Étape 6: Connecter les câbles de signal et d'alimentation

Le câble de signal permet la communication entre les unités intérieure et extérieure. Vous devez d'abord choisir la bonne taille de câble avant de le préparer pour la connexion.

Types de Câble

- **Câble d'Alimentation Intérieur**(si applicable): H05VV-F ou H05V2V2-F
- **Câble d'Alimentation Extérieur:** H07RN-F ou H05RN-F
- **Câble de Signal:** H07RN-F

NOTE: En Amérique du Nord, veuillez choisir le type de câble conformément aux codes et réglementations électriques locaux.

Section Transversale Minimale du Câble d'Alimentation et du Câble de Signal (Pour référence)

(N'est pas applicable pour l'Amérique du Nord)

Courant Nominal de l'Appareil(A)	Section Transversale Nominale (mm ²)
> 3 et ≤ 6	0.75
> 6 et ≤ 10	1
> 10 et ≤ 16	1.5
> 16 et ≤ 25	2.5
> 25 et ≤ 32	4
> 32 et ≤ 40	6

CHOISISSEZ LES CÂBLES AYANT LES DIMENSIONS CORRECTES

La taille du câble d'alimentation, du câble de signal, du fusible et de l'interrupteur nécessaires est déterminée par le courant maximum de l'unité. Le courant maximum est indiqué sur la plaque signalétique située sur le panneau latéral de l'appareil. Reportez-vous à cette plaque signalétique pour choisir le bon câble, fusible ou interrupteur.

NOTE: En Amérique du Nord, veuillez choisir la bonne taille de câble en fonction de l'intensité minimale du circuit indiquée sur la plaque signalétique de l'unité.

1. Ouvrez le panneau avant de l'unité intérieure.
2. Avec un tournevis, ouvrez le couvercle du boîtier de câblage sur le côté droit de l'appareil. Vous apercevrez le bornier.

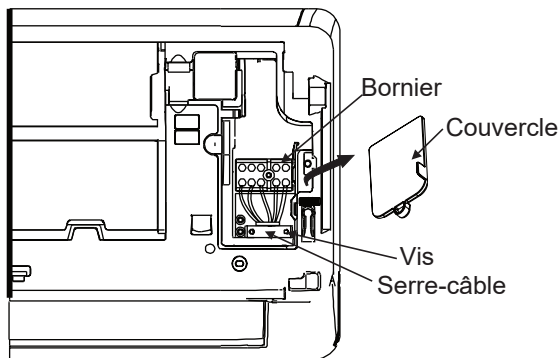

⚠ AVERTISSEMENT

TOUT LE CÂBLAGE DOIT ÊTRE EFFECTUÉ STRICTEMENT CONFORMÉMENT AU SCHÉMA DE CÂBLAGE SITUÉ À L'ARRIÈRE DU PANNEAU AVANT DE L'UNITÉ INTÉRIEURE.

3. Dévissez le serre-câble sous le bornier et placez-le sur le côté.
4. Lorsque vous êtes face à l'arrière de l'appareil, retirez le panneau en plastique en bas à gauche.
5. Faites passer le câble de signal à travers cette fente, de l'arrière de l'appareil vers l'avant.
6. Lorsque vous êtes face à l'appareil, connectez le câble selon le schéma de câblage de l'unité intérieure, connectez la cosse en U et vissez fermement chaque fil à sa borne correspondante.

MISE EN GARDE

NE MELANGEZ PAS LES CABLES SOUS TENSION ET NEUTRE

Car pouvant entraîner des risques pour l'utilisateur ainsi qu'un dysfonctionnement du climatiseur.

7. Après avoir vérifié que chaque connexion est sécurisée, utilisez le serre-câble pour fixer le câble de signal à l'unité. Vissez fermement le serre-câble.
8. Remplacez le cache-câbles à l'avant de l'appareil et le panneau en plastique à l'arrière.

⚠ NOTE CONCERNANT LE CÂBLAGE

LE PROCESSUS DE CÂBLAGE PEUT DIFFÉRER LÉGÈREMENT ENTRE LES APPAREILS ET LES RÉGIONS.

Etape 7: Gainage et Câbles

Avant de faire passer la tuyauterie, le tuyau de vidange et le câble de signal à travers le mur, vous devez les regrouper pour économiser de l'espace, les protéger et les isoler (non applicable en Amérique du Nord).

1. Regroupez le tuyau de vidange, les tuyaux de réfrigérant et le câble de signal comme indiqué ci-dessous :

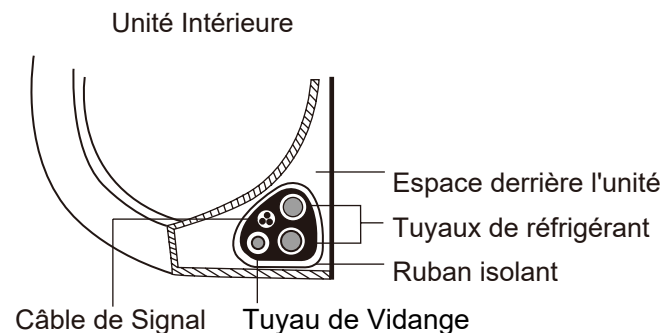

LE TUYAU DE VIDANGE DOIT ÊTRE EN BAS

Assurez-vous que le tuyau de vidange se trouve au bas du faisceau de câble. Le fait de placer le tuyau de vidange en haut du faisceau peut faire déborder le bac de vidange, ce qui entraîne un risque d'incendie ou de dégât des eaux.

NE PAS EMMELER LE CÂBLE DE SIGNAL AVEC D'AUTRES CÂBLES

Lors du regroupement de ces câbles, veuillez ne pas entrelacer le câble de signal avec tout autre câblage.

2. À l'aide de ruban adhésif en vinyle, fixez le tuyau de vidange sous les tuyaux de réfrigérant.
3. À l'aide de ruban isolant, enroulez fermement ensemble le câble de signal, les tuyaux de réfrigérant et le tuyau de vidange. Vérifiez que tous les articles sont groupés.

NE PAS COUVRIR LES EXTRÉMITÉS DE TUYAUTERIE

Lors de la pose de la gaine du groupe de câbles, gardez les extrémités de la tuyauterie non couvertes. Vous devez y accéder pour tester les fuites à la fin du processus d'installation (reportez-vous à la section Vérifications électriques et vérifications des fuites de ce manuel).

Etape 8: Installer l'unité intérieure

Si vous avez installé une nouvelle tuyauterie de raccordement à l'unité extérieure, procédez comme suit :

1. Si vous avez déjà fait passer la tuyauterie de réfrigérant à travers le mur, passez à l'étape 4.
2. Sinon, vérifiez que les extrémités des tuyaux de réfrigérant soient scellées pour empêcher tout corps étranger de pénétrer à l'intérieur.
3. Faites passer lentement les tuyaux de réfrigérant, le tuyau de vidange ainsi que le câble de signal à travers le mur.
4. Accrochez le haut de l'unité intérieure sur le crochet supérieur du support de montage.
5. Vérifiez que l'unité soit bien accrochée en exerçant une légère pression sur les côtés gauche et droit de l'unité. L'appareil ne doit pas pouvoir être secouer ou déplacer.
6. En exerçant une pression uniforme, appuyez sur la moitié inférieure de l'appareil. Continuez à appuyer jusqu'à ce que l'appareil s'enclenche sur les crochets au bas du support de montage.
7. Vérifiez une nouvelle fois que l'unité est solidement montée en appliquant une légère pression sur les côtés gauche et droit.

Si la tuyauterie de réfrigérant est déjà encastree dans le mur, procédez comme suit :

1. Accrochez le haut de l'unité intérieure sur le crochet supérieur du support de montage.
2. Utilisez un support ou une cale pour caler l'unité, vous laissant suffisamment d'espace pour connecter la tuyauterie de réfrigérant, le câble de signal et le tuyau de vidange.

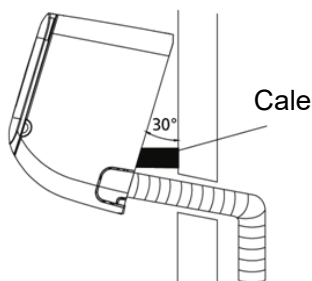

3. Connectez le tuyau de vidange et la tuyauterie de réfrigérant (reportez-vous à la section Connexion de la tuyauterie de réfrigérant de ce manuel pour obtenir plus d'informations).
4. Gardez le point de raccordement du tuyau exposé pour effectuer le test de fuite (reportez-vous à la section Vérifications électriques et vérifications des fuites de ce manuel).
5. Après avoir effectué le test de fuite, enveloppez le point de connexion avec du ruban isolant.
6. Retirez le support ou la cale qui soutient l'unité.
7. En exerçant une pression uniforme, appuyez sur la moitié inférieure de l'appareil. Continuez à appuyer jusqu'à ce que l'appareil s'enclenche sur les crochets au bas du support de montage.

L'APPAREIL EST AJUSTABLE

Gardez à l'esprit que les crochets sur le support de montage sont plus petits que les trous à l'arrière de l'appareil. Si vous trouvez que vous n'avez pas suffisamment d'espace pour raccorder les tuyaux intégrés à l'unité intérieure, l'unité peut être ajustée à gauche ou à droite d'environ 50 mm (1,96 po), selon le modèle.

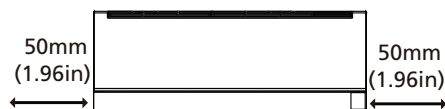

← Déplacer vers la gauche ou la droite →

Installation de l'Unité Extérieure

Installez l'unité en respectant les codes et réglementations s'appliquant localement, il peut y avoir de légères différences entre les différentes régions.

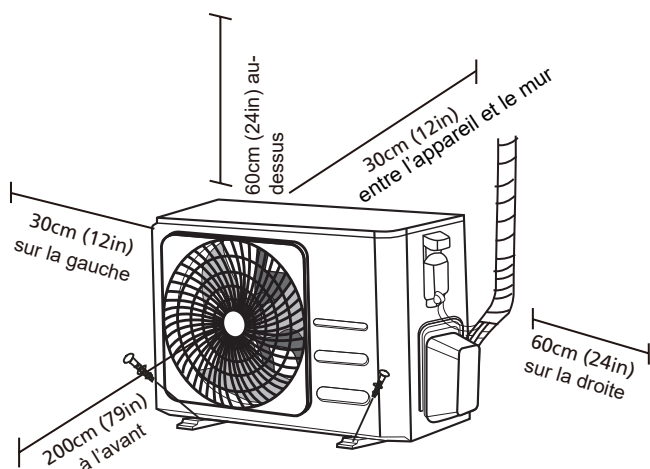

Instructions d'installation - Unité extérieure

Étape 1: Définir l'emplacement d'installation
Avant d'installer l'unité extérieure, vous devez choisir un emplacement approprié. Les normes suivantes vous aideront à choisir un emplacement approprié pour l'unité. Les emplacements d'installation doivent répondre aux normes suivantes :

- Doit répondre à toutes les exigences concernant les espaces indiqués dans les exigences d'installation ci-dessus.
- Bonne circulation de l'air et bonne ventilation
- Ferme et solide - un emplacement pouvant supporter l'unité et ne vibrera pas
- Emplacement où le bruit de l'appareil ne dérangera pas les autres
- Emplacement protégé des périodes prolongées d'ensoleillement direct ou de pluie
- Lorsque des chutes de neige sont prévues, prenez les mesures appropriées pour éviter l'accumulation de glace et les dommages aux serpentins.

N'INSTALLEZ PAS l'unité dans les endroits suivants :

- ⊘ Près d'un obstacle pouvant obstruer les entrées et les sorties d'air
- ⊘ Près d'une rue passante, de zones surpeuplées ou là où tout autre endroit où le bruit de l'appareil dérangera les autres
- ⊘ Près d'animaux ou de plantes pouvant être négativement impacté par la décharge d'air chaud
- ⊘ Près de toute source de gaz combustible
- ⊘ Dans un endroit exposé à de grandes quantités de poussière
- ⊘ Dans un endroit exposé à une quantité excessive d'air salé

CONSIDÉRATIONS SPÉCIALES SUR LES CONDITIONS MÉTÉOROLOGIQUES EXTRÊMES

Si l'appareil est exposé à des vents violents :

Installez l'unité de sorte que le ventilateur de sortie d'air soit à un angle de 90° par rapport à la direction du vent. Si nécessaire, construisez une barrière devant l'unité pour la protéger des vents extrêmement violents.

Voir les schémas ci-dessous.

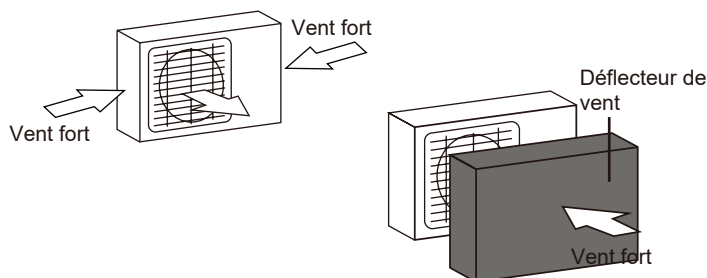

Si l'appareil est fréquemment exposé à de fortes pluies ou à de la neige :

Construisez un abri au-dessus de l'appareil pour le protéger de la pluie ou de la neige. Veillez à ne pas obstruer la circulation de l'air autour de l'appareil.

Si l'appareil est fréquemment exposé à l'air salé (bord de mer) :

Utilisez une unité extérieure spécialement conçue pour résister à la corrosion.

Etape 2: Installez le joint de vidange (pompe à chaleur uniquement)

Avant de fixer l'unité extérieure, vous devez installer le joint de vidange au bas de l'unité. Veuillez prendre en compte qu'il existe deux types de joints de vidange différents selon le type d'unité extérieure.

Si le joint de vidange est livré avec un joint en caoutchouc (voir Fig. A), procédez comme suit :

1. Installez le joint en caoutchouc à l'extrémité du joint de vidange qui se connectera à l'unité extérieure.
2. Insérez le joint de vidange dans le trou du plateau de l'appareil.
3. Faites pivoter le joint de vidange de 90° jusqu'à ce qu'il s'enclenche face à l'avant de l'appareil.
4. Connectez une rallonge de tuyau de vidange (non incluse) au joint de vidange pour rediriger l'eau de l'appareil pendant le fonctionnement en mode chauffage.

Si le joint de vidange n'est pas fourni avec un joint en caoutchouc (voir Fig. B), procédez comme suit :

1. Insérez le joint de vidange dans le trou du bac de base de l'appareil. Le joint de vidange s'enclenche.
2. Connectez une rallonge de tuyau de vidange (non incluse) au joint de vidange pour rediriger l'eau de l'appareil en mode chauffage.

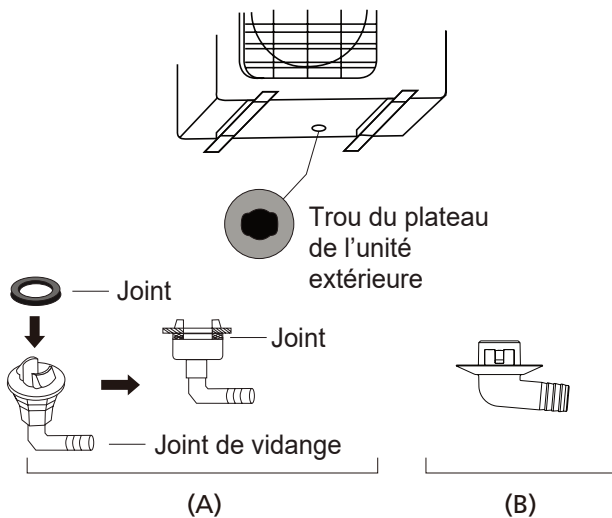

! DANS LES CLIMATS FROIDS

Dans les climats froids, assurez-vous que le tuyau de vidange soit aussi vertical que possible pour assurer un drainage optimal de l'eau. Si l'eau s'écoule trop lentement, elle peut geler dans le tuyau et inonder l'appareil.

Etape 3: Fixer l'unité extérieure

L'unité extérieure peut être fixée au sol ou à un support mural avec boulon (M10). Préparez la base d'installation de l'unité selon les dimensions ci-dessous.

DIMENSIONS DE MONTAGE DE L'UNITÉ

Voici une liste des différentes tailles d'unités extérieures et la distance entre leurs pieds de montage. Préparez la base d'installation de l'unité selon les dimensions ci-dessous.

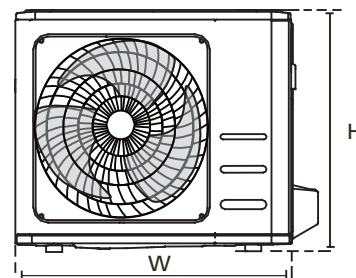
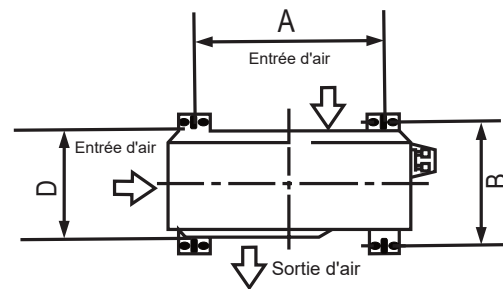

Dimensions de l'Unité Extérieure(mm) L x H x P	Dimensions de Montage	
	Distance A (mm)	Distance B (mm)
681x434x285 (26.8"x17.1"x11.2")	460 (18.1")	292 (11.5")
700x550x270 (27.5"x21.6"x10.6")	450 (17.7")	260 (10.2")
700x550x275 (27.5"x21.6"x10.8")	450 (17.7")	260 (10.2")
720x495x270 (28.3"x19.5"x10.6")	452 (17.8")	255 (10.0")
728x555x300 (28.7"x21.8"x11.8")	452 (17.8")	302(11.9")
765x555x303 (30.12"x21.8"x11.9")	452 (17.8")	286(11.3")
770x555x300 (30.3"x21.8"x11.8")	487 (19.2")	298 (11.7")
805x554x330 (31.7"x21.8"x12.9")	511 (20.1")	317 (12.5")
800x554x333 (31.5"x21.8"x13.1")	514 (20.2")	340 (13.4")
845x702x363 (33.3"x27.6"x14.3")	540 (21.3")	350 (13.8")
890x673x342 (35.0"x26.5"x13.5")	663 (26.1")	354 (13.9")
946x810x420 (37.2"x31.9"x16.5")	673 (26.5")	403 (15.9")
946x810x410 (37.2"x31.9"x16.1")	673 (26.5")	403 (15.9")

Si vous installez l'unité au sol ou sur une plate-forme de montage en béton, procédez comme suit :

1. Marquez les positions des quatre boulons d'expansion en vous basant sur le tableau des dimensions.
2. Pré-percez les trous pour les boulons d'expansion.
3. Placez un écrou à l'extrémité de chaque boulon d'expansion.
4. Enfoncez les boulons d'expansion dans les trous pré-percés.
5. Retirez les écrous des boulons d'expansion et placez l'unité extérieure sur les boulons.
6. Placez une rondelle sur chaque boulon d'expansion, puis replacez les écrous.
7. Serrez chaque écrou à l'aide d'une clé jusqu'à ce qu'il soit bien ajusté.

AVERTISSEMENT

LORS DU PERÇAGE DANS LE BÉTON, IL EST RECOMMANDE DE PORTER UNE PROTECTION POUR LES YEUX.

Si vous installez l'unité sur un support mural, procédez comme suit :

MISE EN GARDE

Assurez-vous que le mur soit bâti en brique solide, de béton ou d'un matériau similaire. **Le mur choisi doit pouvoir supporter au moins quatre fois le poids de l'appareil.**

1. arquez la position des trous du support en vous basant sur le tableau des dimensions.
2. Pré-percez les trous destinés aux boulons d'expansion.
3. Placez une rondelle et un écrou à l'extrémité de chaque boulon d'expansion.
4. Enfilez les boulons d'expansion dans les trous des supports de montage, mettez les supports de montage en place et enfoncez les boulons d'expansion dans le mur.
5. Vérifiez que les supports de montage sont de niveau.
6. Soulevez délicatement l'unité et placez ses pieds de montage sur les supports.
7. Boulonnez fermement l'unité aux supports.
8. Si autorisé, installez l'unité avec des joints en caoutchouc pour réduire les vibrations et le bruit.

Étape 4 : Connecter les câbles de signal et d'alimentation

Le bornier de l'unité extérieure est protégé par un couvercle de câblage électrique sur le côté de l'unité. Un schéma de câblage complet est imprimé à l'intérieur du couvercle de câblage.



AVERTISSEMENT

AVANT D'EFFECTUER TOUTE MANIPULATION ÉLECTRIQUE OU DE CÂBLAGE, COUPEZ L'ALIMENTATION PRINCIPALE DU SYSTÈME.

1. Préparez le câble pour la connexion :

UTILISEZ LE CÂBLE ADEQUAT

Veuillez choisir le bon câble, reportez-vous à la section « Types de câbles » à la page 23.

CHOISISSEZ LES DIMENSIONS DE CÂBLE ADEQUATES

La taille du câble d'alimentation, du câble de signal, du fusible et de l'interrupteur nécessaires est déterminée par le courant maximum de l'unité. Le courant maximum est indiqué sur la plaque signalétique située sur le panneau latéral de l'appareil.

NOTE : En Amérique du Nord, veuillez choisir la bonne taille de câble en fonction de l'intensité minimale du circuit indiquée sur la plaque signalétique de l'unité.

- À l'aide de pinces à dénuder, dénudez la gaine en caoutchouc des deux extrémités du câble pour révéler environ 40mm (1,57in) de câbles à l'intérieur.
- Dénudez l'isolant des extrémités des câbles.
- À l'aide d'une pince à sertir, sertissez les cosses en U aux extrémités des câbles.

ATTENTION AU CABLES SOUS TENSION

Lors du sertissage des câbles, assurez-vous de distinguer clairement le fil sous tension (« L ») des autres câbles.



AVERTISSEMENT

TOUS LES TRAVAUX DE CÂBLAGE DOIVENT ÊTRE EFFECTUÉS STRICTEMENT CONFORMÉMENT AU SCHÉMA DE CÂBLAGE SITUÉ À L'INTÉRIEUR DU CACHE-CÂBLES DE L'UNITÉ EXTÉRIEURE.

- Dévissez le couvercle du câblage électrique et retirez-le.
- Dévissez le serre-câble sous le bornier et placez-le sur le côté.
- Connectez le fil selon le schéma de câblage et vissez fermement la cosse en U de chaque fil à sa borne correspondante.
- Après avoir vérifié que chaque connexion est sécurisée, enroulez les câbles autour pour empêcher l'eau de pluie de s'écouler dans le terminal.
- À l'aide du serre-câble, fixez le câble à l'appareil. Vissez fermement le serre-câble.

7. Isolez les câbles inutilisés avec du ruban électrique en PVC. Disposez-les de sorte qu'ils ne touchent aucune pièce électrique ou métallique.

8. Remplacez le couvercle du fil sur le côté de l'appareil et vissez-le.

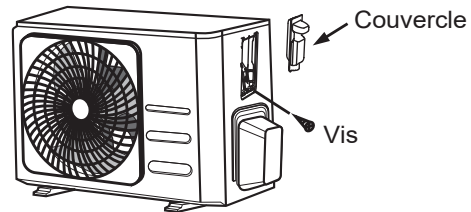

NOTE: Si le serre-câble ressemble à ce qui suit, veuillez sélectionner le trou traversant approprié en fonction du diamètre du câble.

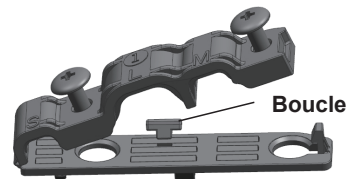

Différentes dimensions : petit, grand, moyen

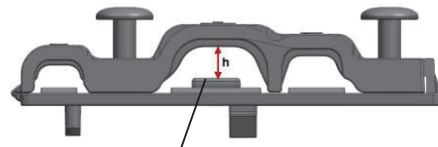

Lorsque le câble n'est pas suffisamment attaché, utilisez la boucle pour le soutenir, afin qu'il puisse être serré fermement.

En Amérique du Nord

- Retirez le cache-câble de l'appareil en desserrant les 3 vis.
- Démontez les capuchons sur le panneau de conduit.
- Fixez temporairement les tubes de conduit (non inclus) sur le panneau de conduit.
- Connectez correctement les lignes d'alimentation et basse tension aux bornes correspondantes du bornier.
- Mettez l'unité à la terre conformément aux réglementations locales.
- Assurez-vous de dimensionner chaque câble en laissant plusieurs pouces de plus que la longueur requise pour le câblage.
- Utilisez des écrous de blocage pour fixer les tubes de conduit.

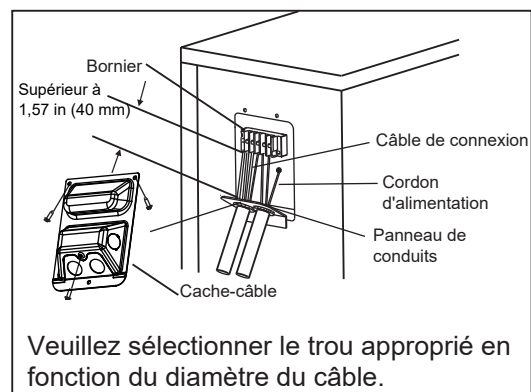

Raccordement de la tuyauterie de réfrigérant

Lors du raccordement de la tuyauterie de réfrigérant, ne laissez pas de substances ni de gaz autres que le réfrigérant spécifié pénétrer dans l'unité. La présence d'autres gaz ou substances réduira la capacité de l'unité et peut engendrer une pression anormalement élevée dans le cycle de réfrigération. Cela peut provoquer une explosion et des blessures.

Concernant la longueur de la tuyauterie

La longueur de la tuyauterie de réfrigérant affectera les performances et l'efficacité énergétique de l'appareil. L'efficacité nominale est testée sur des unités avec une longueur de tuyau de 5 mètres (16,5') (en Amérique du Nord, la longueur de tuyau standard est de 7,5 m (25')). Une longueur de tuyau minimale de 3 mètres est requise pour minimiser les vibrations et le bruit excessif. Dans les zones tropicales spéciales,

Reportez-vous au tableau ci-dessous pour consulter les caractéristiques sur la longueur maximale et la hauteur de chute de la tuyauterie.

Longueur maximale et hauteur de chute de la tuyauterie de réfrigérant par modèle d'unité

Modèle	Capacité (BTU/h)	Max. Longueur (m)	Max. Hauteur de chute (m)
Climatiseur Split inverter R32	< 15,000	25 (82ft)	10 (33ft)
	≥ 15,000 et < 24,000	30 (98.5ft)	20 (66ft)
	≥ 24,000 et < 36,000	50 (164ft)	25 (82ft)

Consignes d'installation - Tuyauterie de réfrigérant

Étape 1 : Couper les tuyaux

Lors de la préparation des tuyaux de réfrigérant, veillez à les couper et à les évaser correctement. Cela assurera un fonctionnement efficace et minimisera le besoin d'entretien futur.

1. Mesurez la distance entre les unités intérieure et extérieure.
2. À l'aide d'un coupe-tube, coupez le tube d'une distance plus longue que celle mesurée précédemment.
3. Assurez-vous que le tuyau soit coupé à un angle parfait de 90°.

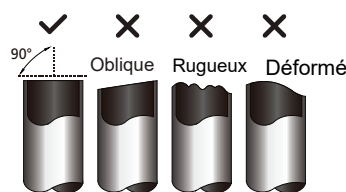

NE PAS DEFORMER LE TUYAU PENDANT LA COUPE

Faites très attention à ne pas endommager, bosseler ou déformer le tuyau lors de la coupe. Cela réduira considérablement l'efficacité de chauffage de l'appareil.

Etape 2: Retirer les bavures

Les bavures peuvent affecter l'étanchéité à l'air du raccordement de la tuyauterie de réfrigérant. Ils doivent être complètement supprimés.

Tenez le tuyau incliné vers le bas pour éviter que des bavures ne tombent dans le tuyau.

À l'aide d'un alésoir ou d'un outil conçu pour enlever les bavures, éliminez toutes les bavures de la section coupée du tuyau.

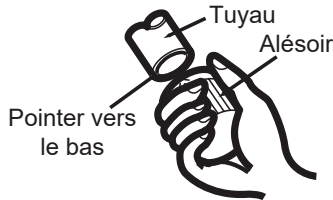

Etape 3: Evaser les extrémités des tuyaux

Pour obtenir un joint étanche à l'air, un bon évasement est essentiel.

1. Après avoir enlevé les bavures du tuyau coupé, scellez les extrémités avec du ruban PVC pour empêcher les corps étrangers de pénétrer dans le tuyau.
2. Enveloppez le tuyau avec un matériau isolant.
3. Placez les raccords coniques aux deux extrémités du tuyau. Assurez-vous qu'ils soient orientés dans la bonne direction, car vous ne pouvez pas changer leur direction après une fois l'évasement réalisé.

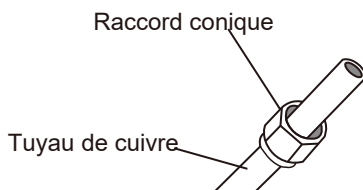

4. Retirez le ruban PVC des extrémités du tuyau lorsque vous êtes prêt à effectuer des travaux d'évasement.

5. Fixez la partie évasée à l'extrémité du tuyau. L'extrémité du tuyau doit dépasser du bord de la forme évasée conformément aux dimensions indiquées dans le tableau ci-dessous.

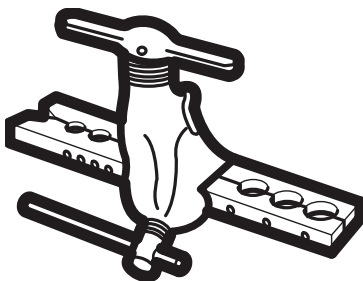

EXTENSION DE TUYAUTERIE AU-DELÀ DE LA FORME ÉVASÉE

Diamètre extérieur du tuyau (mm)	A (mm)	
	Min.	Max.
Ø 6.35 (Ø 0.25")	0.7 (0.0275")	1.3 (0.05")
Ø 9.52 (Ø 0.375")	1.0 (0.04")	1.6 (0.063")
Ø 12.7 (Ø 0.5")	1.0 (0.04")	1.8 (0.07")
Ø 16 (Ø 0.63")	2.0 (0.078")	2.2 (0.086")
Ø 19 (Ø 0.75")	2.0 (0.078")	2.4 (0.094")

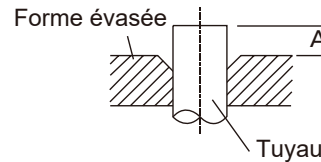

6. Placez l'outil d'évasement sur la forme.
7. Tournez la poignée de l'outil d'évasement dans le sens des aiguilles jusqu'à ce que le tuyau soit complètement évasé.
8. Retirez l'outil d'évasement et la forme évasée, puis inspectez l'extrémité du tuyau à la recherche de fissures et assurez-vous que l'évasement soit uniforme.

Etape 4: Connecter les tuyaux

Lors de la connexion des tuyaux de réfrigérant, veillez à ne pas utiliser une clé trop puissante ou à ne pas déformer la tuyauterie de quelque manière que ce soit. Vous devez d'abord connecter le tuyau basse pression, puis le tuyau haute pression.

RAYON DE COURBURE MINIMUM

Lors du cintrage d'un tuyau de réfrigérant conjointif, le rayon de courbure minimum est de 10 cm.

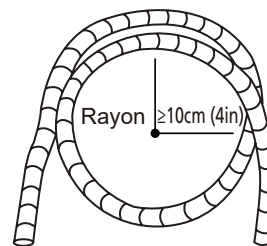

Instructions pour le raccordement de la tuyauterie à l'unité intérieure

1. Alignez le centre des deux tuyaux que vous allez connecter.

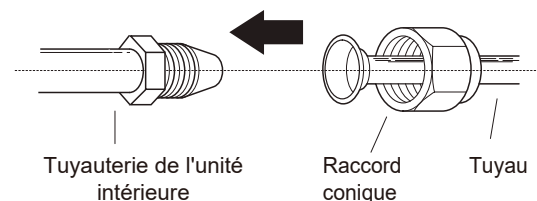

2. Serrez le raccord conique autant que possible à la main.
3. À l'aide d'une clé, serrez l'écrou sur le tube de l'unité.
4. Tout en tenant fermement l'écrou sur le tube de l'unité, utilisez une clé dynamométrique pour serrer l'accord conique selon les valeurs indiquées dans le tableau des exigences de couple ci-dessous. Desserrez légèrement l'accord conique, puis serrez à nouveau.

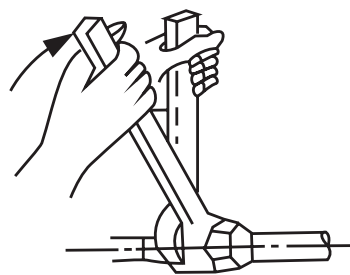

EXIGENCES EN MATIERE DE COUPLE

Diamètre extérieur du tuyau (mm)	Couple de serrage (N·m)	Dimension évasée(B) (mm)	Forme évasée
Ø 6.35 (Ø 0.25")	18~20(180~200kgf.cm)	8.4~8.7 (0.33~0.34")	
Ø 9.52 (Ø 0.375")	32~39(320~390kgf.cm)	13.2~13.5 (0.52~0.53")	
Ø 12.7 (Ø 0.5")	49~59(490~590kgf.cm)	16.2~16.5 (0.64~0.65")	
Ø 16 (Ø 0.63")	57~71(570~710kgf.cm)	19.2~19.7 (0.76~0.78")	
Ø 19 (Ø 0.75")	67~101(670~1010kgf.cm)	23.2~23.7 (0.91~0.93")	

⚠ NE PAS UTILISER UN COUPLE DE SERRAGE TROP IMPORTANT

Une force excessive peut casser l'écrou ou endommager la tuyauterie de réfrigérant. Vous ne devez pas dépasser les exigences de couple indiquées dans le tableau ci-dessus.

Instructions pour le Raccordement de la Tuyauterie à l'Unité Extérieure

1. Dévissez le couvercle de la soupape emballée sur le côté de l'unité extérieure.
2. Retirez les capuchons de protection situés aux extrémités des soupapes.
3. Alignez l'extrémité évasée du tuyau avec chaque soupape et serrez le raccord conique autant que possible à la main.
4. A l'aide d'une clé, saisissez le corps de la soupape. Ne serrez pas l'écrou scellant la soupape de service.
5. Tout en maintenant fermement le corps de la soupape, utilisez une clé dynamométrique pour serrer le raccord conique selon les valeurs de couple correctes.
6. Desserrez légèrement le raccord conique, puis resserrez-le.
7. Répétez les étapes 3 à 6 pour le tuyau restant.

⚠ UTILISEZ LA CLÉ POUR SAISIR LE CORPS PRINCIPAL DE LA SOUPE

Le couple de serrage de le raccord conique peut casser d'autres parties de la soupape.

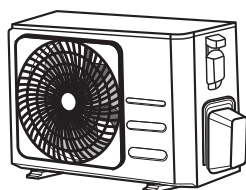

Couvercle de soupape

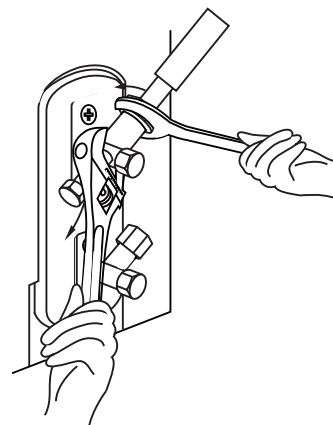

5. Tout en maintenant fermement le corps de la soupape, utilisez une clé dynamométrique pour serrer le raccord conique selon les valeurs de couple correctes.

Évacuation de l'air

Préparations et précautions

L'air et les corps étrangers dans le circuit de réfrigérant peuvent provoquer des augmentations anormales de pression, ce qui peut endommager le climatiseur, réduire son efficacité et provoquer des blessures. Utilisez une pompe à vide et un manomètre pour évacuer le circuit de réfrigérant, en éliminant tout gaz non condensable et toute humidité du système. L'évacuation de ces éléments doit être effectuée lors de l'installation initiale et lorsque l'unité est déplacée.

AVANT D'EFFECTUER L'EVACUATION

- ☑ Assurez-vous que les tuyaux de raccordement entre les unités intérieure et extérieure sont correctement connectés.
- ☑ Assurez-vous que tout le câblage soit connecté

Consignes relatives à l'évacuation

1. Connectez le tuyau de charge du manomètre collecteur au port de service situé sur la soupape basse pression de l'unité extérieure.
2. Connectez un autre tuyau de charge du manomètre à la pompe à vide.
3. Ouvrez le côté basse pression du manomètre collecteur. Gardez le côté haute pression fermé.
4. Allumez la pompe à vide pour vider le système.
5. Faites fonctionner pendant au moins 15 minutes, ou jusqu'à ce que le compteur composé indique -76 cmHG (-10⁵ Pa).

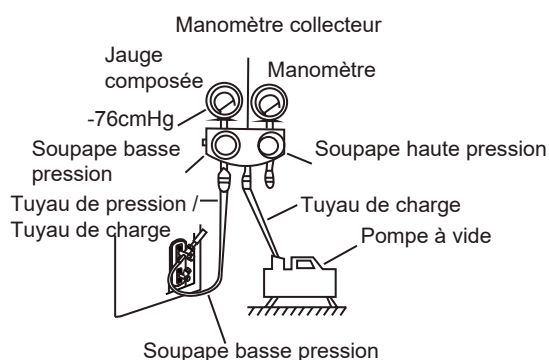

6. Fermez le côté basse pression du manomètre collecteur et éteignez la pompe à vide.
7. Attendez 5 minutes, puis vérifiez qu'il n'y ait pas eu de changement de pression.

8. S'il y a un changement de pression, reportez-vous à la section Vérification des Fuites de Gaz pour plus d'informations sur la façon de vérifier les fuites. S'il n'y a pas de changement de pression, dévissez le bouchon

9. Insérez la clé hexagonale dans la soupape emballée (soupape haute pression) et ouvrez-la en tournant la clé d'1/4 de tour dans le sens inverse des aiguilles. Attendez que le gaz sorte du système, puis fermez la soupape après 5 secondes.

10. Observez le manomètre pendant une minute pour vous assurer qu'il n'y a pas de changement de pression. Le manomètre doit afficher une valeur légèrement supérieure à la pression atmosphérique.

11. Retirez le tuyau de charge du port de service.

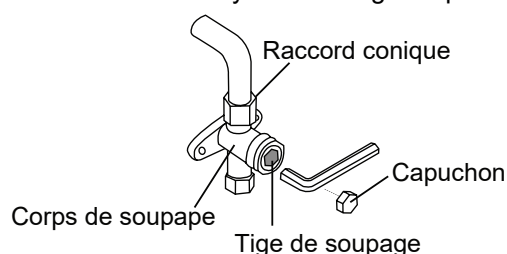

12. À l'aide d'une clé hexagonale, ouvrez entièrement les soupapes haute pression et basse pression.
13. Serrez à la main les capuchons des trois soupapes (port de service, haute pression, basse pression). Vous pouvez le serrer davantage à l'aide d'une clé dynamométrique si nécessaire.

! OUVRIR DOUCEMENT LES TIGES DE SOUPE

Lors de l'ouverture des tiges de soupape, tournez la clé hexagonale jusqu'à ce qu'elle bute contre la butée. N'essayez pas de forcer la soupape à s'ouvrir davantage.

Concernant l'ajout de réfrigérant

Certains systèmes nécessitent un ajout supplémentaire de réfrigérant en fonction de la longueur des tuyaux. La longueur de tuyau standard varie selon les réglementations locales. Par exemple, en Amérique du Nord, la longueur de tuyau standard est de 7,5 m (25'). Dans d'autres régions, la longueur de tuyau standard est de 5 m (16'). Le réfrigérant doit être chargé à partir du port de service sur la soupape basse pression de l'unité extérieure. Le réfrigérant supplémentaire à charger peut être calculé à l'aide de la formule suivante :

AJOUT DE REFRIGERANT EN FONCTION DE LA LONGUEUR DU TUYAU

Longueur du tuyau de raccordement (m)	Méthode de purge de l'air	Réfrigérant supplémentaire	
≤ Longueur de tuyau standard	Pompe à vide	N/A	
> Longueur de tuyau standard	Pompe à vide	Côté liquide : Ø 6,35 (ø 0,25") R32 : (Longueur Tuyau - longueur standard) x 12g/m	Côté liquide : Ø 9,52 (ø 0,375") R32 : (Longueur Tuyau - longueur standard) x 24g/m (Longueur Tuyau - longueur standard) x 0,26 oz/ft



MISE EN GARDE Veuillez NE PAS mélanger différents types de réfrigérant.

Détection des fuites électriques et de gaz

Avant le test

Effectuez le test uniquement après avoir effectué les étapes suivantes :

- **Contrôles de sécurité électrique** - Confirmez que le système électrique de l'unité soit sûr et fonctionne correctement
- **Contrôles des fuites de gaz** - Vérifiez toutes les connexions des raccords coniques et assurez-vous que le système ne fuit pas
- Confirmez que les vannes de gaz et de liquide (haute et basse pression) soient complètement ouvertes

Contrôles de Sécurité Electrique

Après l'installation, confirmez que tout le câblage électrique soit installé conformément aux réglementations locales et nationales, et conformément au manuel d'installation.

AVANT LE TEST DE FONCTIONNEMENT

Vérifiez les mises à la terre

Mesurez la résistance de mise à la terre par détection visuelle et avec un testeur de résistance de mise à la terre. La résistance de mise à la terre doit être inférieure à $0,1\Omega$.

Note: Cela peut ne pas être nécessaire pour certains endroits en Amérique du Nord.

PENDANT LE TEST DE FONCTIONNEMENT

Vérifiez les fuites électriques

Pendant le test de fonctionnement, utilisez une électrosonde et un multimètre pour effectuer un test de fuite électrique complet.

Si vous détectez une fuite d'électricité, éteignez immédiatement l'appareil et appelez un électricien agréé pour trouver et résoudre la cause de la fuite.

Note: Cela peut ne pas être nécessaire pour certains endroits en Amérique du Nord.



AVERTISSEMENT-RISQUE D'ELECTROCUTION

TOUT LE CÂBLAGE DOIT ÊTRE CONFORME AUX REGLEMENTATIONS ÉLECTRIQUES LOCALES ET NATIONALES ET DOIT ÊTRE INSTALLÉ PAR UN ÉLECTRICIEN AGRÉÉ.

Vérification des fuites de gaz

Il existe deux méthodes différentes pour vérifier les fuites de gaz.

Méthode du savon et de l'eau

À l'aide d'une brosse douce, appliquez de l'eau savonneuse ou du liquide vaisselle sur tous les points de raccordement des tuyaux de l'unité intérieure et de l'unité extérieure. La présence de bulles indique la présence d'une fuite.

Méthode de détection de fuite

Si vous utilisez un détecteur de fuites, reportez-vous au manuel d'utilisation de l'appareil pour les instructions d'utilisation appropriées.

APRÈS AVOIR EFFECTUÉ LES CONTRÔLES DE FUITES DE GAZ

Après avoir confirmé que tous les points de raccordement des tuyaux NE fuient PAS, remplacez le couvercle de la soupape sur l'unité extérieure.

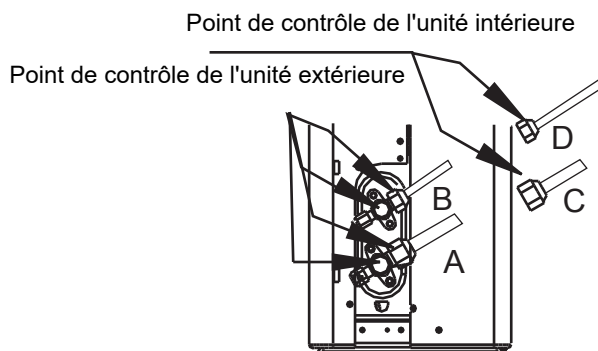

A : Soupape d'arrêt basse pression
B : Soupape d'arrêt haute pression
C & D : Raccords coniques de l'unité intérieure

Test de fonctionnement

Instructions de Test

Vous devez effectuer le test de fonctionnement pendant au moins 30 minutes.

1. Connectez l'alimentation à l'unité.
2. Appuyez sur le bouton ON/OFF de la télécommande pour l'allumer.
3. Appuyez sur le bouton MODE pour faire défiler les fonctions suivantes, une à la fois :

- COOL – Sélectionnez la température la plus basse possible
- HEAT – Sélectionnez la température la plus élevée possible

4. Laissez chaque fonction s'exécuter pendant 5 minutes et effectuez les vérifications suivantes :

Liste des Vérifications à Effectuer	RÉUSSITE/ÉCHEC	
Pas de fuite d'électricité		
L'unité est correctement mise à la terre		
Toutes les bornes électriques sont correctement couvertes		
Les unités intérieures et extérieures sont solidement installées		
Tous les points de raccordement des tuyaux ne fuient pas	Extérieur (2):	Intérieur (2):
L'eau s'écoule correctement du tuyau de vidange		
Tous les tuyaux sont correctement isolés		
L'unité exécute correctement la fonction COOL		
L'unité exécute correctement la fonction HEAT		
Les volets de l'unité intérieure tournent correctement		
L'unité intérieure répond à la télécommande		

VERIFIEZ A NOUVEAU LES CONNEXIONS DE TUYAUTERIE

Pendant le fonctionnement, la pression du circuit frigorifique augmente. Cela peut révéler des fuites qui n'étaient pas présentes lors de votre première vérification des fuites. Pendant le test de fonctionnement, prenez le temps de revérifier que tous les points de raccordement des tuyaux de réfrigérant ne présentent pas de fuites. Reportez-vous à la section «Vérification des fuites de gaz» pour obtenir plus d'informations.

5. Une fois l'exécution du test réalisée avec succès et que vous avez confirmé que tous les points de contrôle de la liste sont POSITIFS, procédez comme suit :

a. À l'aide de la télécommande, ramenez l'appareil à la température de fonctionnement normale.

b. À l'aide de ruban isolant, enveloppez les raccords de tuyau de réfrigérant intérieur que vous avez laissés découverts pendant le processus d'installation de l'unité intérieure.

SI LA TEMPÉRATURE AMBIANTE EST INFÉRIEURE À 16°C

Vous ne pouvez pas utiliser la télécommande pour activer la fonction COOL lorsque la température ambiante est inférieure à 16°C. Dans ce cas, vous pouvez utiliser le bouton COMMANDE MANUELLE pour tester la fonction COOL.

1. Soulevez le panneau avant de l'unité intérieure et soulevez-le jusqu'à ce qu'il s'enclenche.
2. Le bouton COMMANDE MANUELLE est situé sur le côté droit de la boîte d'affichage. Appuyez deux fois sur ce bouton pour sélectionner la fonction COOL.
3. Effectuez le test de fonctionnement comme d'habitude.

Bouton de Commande Manuelle

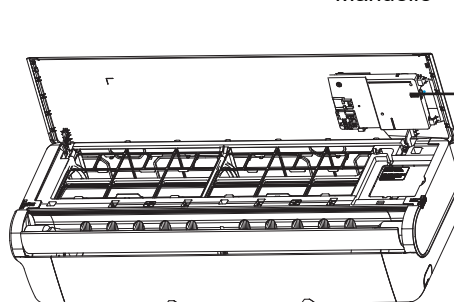

Emballage et déballage de l'appareil

Consignes d'emballage et déballage de l'appareil

Déballage:

Unité Intérieure:

1. Coupez le ruban adhésif sur le carton avec un couteau, une coupe à gauche, une coupe au milieu et une coupe à droite.
2. Utilisez l'étau pour retirer les clous d'étanchéité sur le dessus du carton.
3. Ouvrez le carton.
4. Retirez la plaque de support centrale si elle est incluse.
5. Sortez le paquet d'accessoires et sortez le fil de connexion s'il est inclus.
6. Soulevez la machine hors du carton et posez-la à plat.
7. Retirez la mousse d'emballage à gauche et à droite ou la mousse d'emballage supérieure et inférieure, détachez le sac d'emballage.

Unité extérieure

1. Découpez l'emballage
2. Sortez l'appareil du carton.
3. Retirez la mousse de l'appareil.
4. Retirez le sac d'emballage de l'appareil.

Emballage :

Unité intérieure :

1. Placez l'unité intérieure dans le sac d'emballage.
2. Fixez la mousse d'emballage à gauche et à droite de l'appareil ou la mousse d'emballage supérieure et inférieure à l'unité.
3. Mettez l'appareil dans le carton, puis placez le paquet d'accessoires.
4. Fermez le carton et scellez-le avec le ruban adhésif.
5. Utilisez la ceinture d'emballage si nécessaire.

Unité extérieure:

1. Placez l'unité extérieure dans son sac d'emballage.
2. Placez la base en mousse dans la boîte.
3. Placez l'unité dans le carton, puis placez la mousse d'emballage supérieure sur l'unité.
4. Fermez le carton et scellez-le avec le ruban adhésif.
5. Utilisez la ceinture d'emballage si nécessaire.

Connexion de commande sans fil

PRÉCAUTIONS DE SÉCURITÉ

- Lisez attentivement les précautions de sécurité avant d'installer l'unité.
- Voici ci-dessous les problèmes importants liés à la sécurité qui doivent être traités. Système applicable : IOS, Android. (Suggestion : IOS 9 et supérieur, Android 6.0 et supérieur)

REMARQUE

- Car des situations spéciales peuvent se produire, nous déclarons explicitement la chose suivante : Tous les systèmes Android et IOS ne sont pas compatibles avec l'APP. Nous ne sommes pas responsables des problèmes rencontrés liés à une incompatibilité.

Stratégie de sécurité sans fil

- Le kit smart n'est compatible qu'avec le cryptage WPA-PSK/WPA2-PSK et aucun autre. Le cryptage WPA-PSK/WPA2-PSK est recommandé.



ATTENTION

Veuillez vérifier le site Internet d'entretien pour obtenir davantage d'informations.

- La caméra du SmartPhone a besoin de 5 millions de pixels ou plus pour assurer le code QR du balayage.
- En raison de situations de réseau différentes, une demande de temps écoulé peut se produire. Par conséquent, il est nécessaire de reconfigurer le réseau.
- En raison de situations de réseau différentes, le processus de contrôle peut revenir à la fonction « Time-out » (Arrêt). Si cette situation se présente, l'affichage entre le panneau de l'application peut ne pas être la même. Ne soyez pas déconcerté.

REMARQUE

La société n'est pas responsable des problèmes provoqués par la connexion Internet, les routeurs wifi et les appareils smart. Veuillez contacter le fournisseur d'origine pour obtenir une aide supplémentaire.

TÉLÉCHARGER ET INSTALLER L'APPLICATION

Sur un marché d'applications (Google Play Store, Apple App Store), recherchez "NetHome Plus" et trouvez l'application. Téléchargez et installez-le sur votre téléphone.



- Veuillez vous assurer que votre appareil mobile est connecté au routeur réseau sans fil. De même, le routeur de la réseau sans fil a déjà été connecté à Internet avant l'enregistrement de l'utilisateur et la configuration du réseau.
- Assurez-vous que votre appareil mobile a déjà été connecté au réseau sans fil que vous souhaitez utiliser. De plus, vous devez oublier tout autre réseau sans fil non relatif au cas où cela influencerait votre processus de configuration.



CONFIGURATION DU RÉSEAU



ATTENTION

- Il est nécessaire d'oublier tout autre réseau autour et de s'assurer que l'appareil Android ou IOS se connecte simplement au réseau sans fil que vous souhaitez configurer.
- Assurez-vous que la fonction de réseau sans fil de l'appareil Android ou IOS fonctionne bien et peut être reconnectée automatiquement à votre réseau sans fil d'origine.

Comment entrer dans le réseau de distribution AP

Appuyez sur la touche « FUNC. » jusqu'à ce que l'icône  soit sélectionnée, puis appuyez sur le bouton « CONFIRMER ». Le mode AP est activé si l'icône  clignote.

Configuration du réseau par balayage Bluetooth

Note : Assurez-vous que le Bluetooth de votre appareil mobile fonctionne.

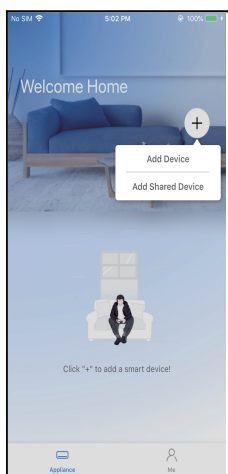

① Appuyez sur "+" Ajouter un appareil".

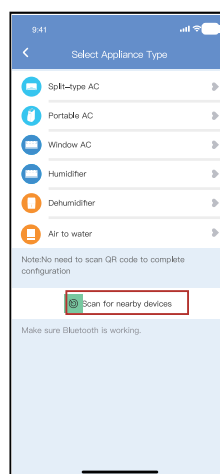

② Cliquez sur "Rechercher des appareils à proximité".

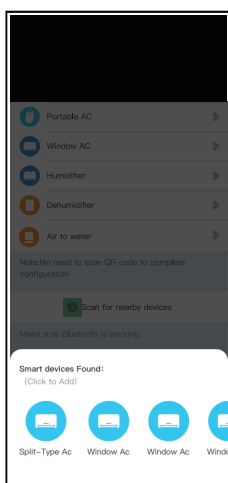

③

Attendez que les appareils intelligents le trouvent, puis cliquez pour l'ajouter.

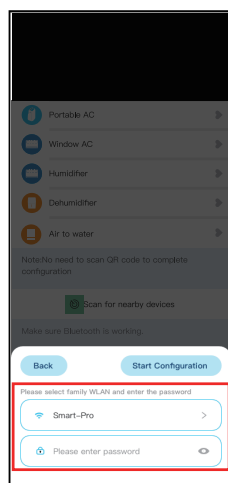

④

Sélectionnez Home Wi-Fi, entrez le mot de passe.

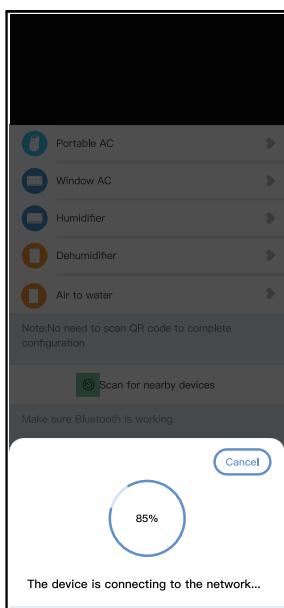

⑤ Attendez la connexion au réseau

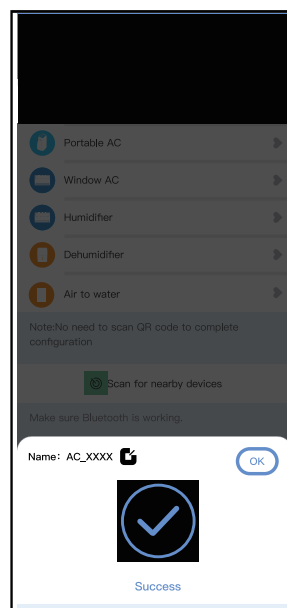

⑥ Si la configuration est réussie, vous pouvez modifier le nom par défaut.

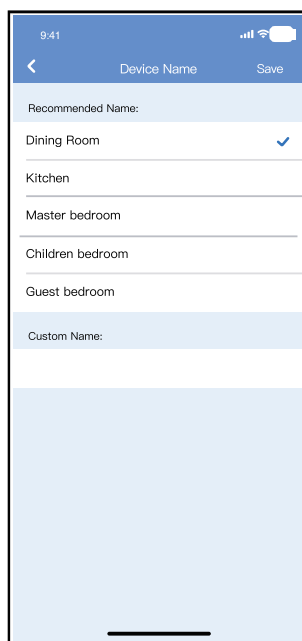

⑦ Vous pouvez choisir un nom existant ou en personnaliser un nouveau.

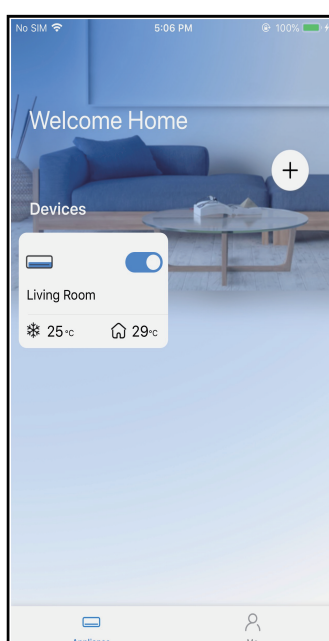

⑧ La configuration du réseau Bluetooth a réussi, vous pouvez maintenant voir l'appareil dans la liste.

REMARQUE :

- Assurez-vous que vos appareils sont sous tension.
- Gardez votre téléphone portable suffisamment près de votre appareil lorsque vous connectez le réseau à votre appareil.
- Connectez votre téléphone portable au réseau sans fil de votre domicile et assurez-vous de connaître le mot de passe de la réseau sans fil
- Vérifiez si votre routeur prend en charge la réseau sans fil 2,4 GHz et allumez-le. Si vous ne savez pas si le routeur prend en charge la bande 2,4 GHz, veuillez contacter le fabricant du routeur.
- L'appareil ne peut pas se connecter au réseau sans fil qui nécessite une authentification, et il apparaît généralement dans des lieux publics tels que des hôtels, des restaurants, etc. Veuillez vous connecter à un wifi qui ne nécessite pas d'authentification.
- Il est recommandé d'utiliser un nom de réseau sans fil qui ne contient que des lettres et des chiffres. Si le nom de votre réseau sans fil contient des caractères spéciaux, veuillez le modifier dans le routeur.
- Désactivez la fonction WLAN (Android) ou WLAN Assistant (iOS) de votre téléphone mobile lors de la connexion du réseau à vos appareils.
- Dans le cas où votre appareil s'est déjà connecté au réseau sans fil mais qu'il doit se reconnecter, veuillez cliquer sur « + » sur la page d'accueil de l'application, et ajoutez à nouveau votre appareil par la catégorie et le modèle de l'appareil selon les instructions de l'application.

DÉCLARATION DE L'APPLICATION

Nous déclarons par la présente que cette kit smart respecte les exigences essentielles et d'autres dispositions pertinentes de la Directive 2014/53/EU. Une copie de la DoC complète est jointe. (Produits de l'Union européenne uniquement)

ATTENTION :

Modèles de modules de la réseau sans fil : US-SK107, EU-SK107 :

ID FCC : 2ADQOMDNA21

IC : 12575A-MDNA21

Cet appareil est conforme à la partie 15 des règles de la FCC et il contient un ou des émetteurs/récepteurs exempts de licence conformes aux RSS exempts de licence d'Innovation, Sciences et Développement économique Canada.

L'opération est sujette aux deux conditions suivantes :

- (1) Cet appareil ne doit pas causer d'interférences ; et
- (2) Cet appareil doit accepter toute interférence, y compris les interférences pouvant entraîner un fonctionnement indésirable de l'appareil.

Ne faites fonctionner l'appareil qu'en respectant les instructions fournies. Des changements ou modifications pour cette unité non expressément approuvées par la partie responsable de la conformité peuvent annuler l'autorité de l'utilisateur pour faire fonctionner l'équipement.

Cet appareil est conforme aux limites en termes d'exposition aux radiations de la FCC établies pour un environnement non contrôlé. Afin d'éviter la possibilité de dépasser les limites d'exposition aux fréquences radio de la FCC, la proximité des hommes de l'antenne ne doit pas être inférieure à 20 cm (8 pouces) au cours de l'opération normale.

REMARQUE :

Cet équipement a été testé et déclaré conforme aux limites prévues pour les dispositifs numériques de Classe B, en vertu de la section

15 des règles de la FCC. Ces limites ont été conçues pour garantir une protection raisonnable contre les interférences nuisibles dans une installation résidentielle. Cet équipement génère, utilise et peut émettre une énergie de fréquence radio et, s'il n'est pas utilisé conformément aux instructions, il peut créer des interférences nuisibles pour les communications radio. Cependant, il n'existe aucune garantie que ces interférences ne se produiront pas dans une installation particulière. Si cet équipement provoque des interférences nuisibles pour la réception de la radio ou de la télévision, ce qui peut être facilement déterminé en allumant et éteignant l'appareil, il est recommandé à l'utilisateur d'essayer d'y remédier en adoptant une ou plusieurs des mesures suivantes :

- Réorienter ou déplacer l'antenne de réception.
- Augmenter la distance entre l'équipement et le récepteur.
- Brancher l'équipement dans une autre prise ou sur un circuit différent de celui dans lequel le récepteur est branché.
- Demander conseil au revendeur ou à un technicien spécialisé en radio/TV.

L'apparence de l'appareil et les caractéristiques sont susceptibles d'être modifiées sans préavis pour l'amélioration du produit. Consultez le service après-vente ou le fabricant pour plus de détails. Toutes les mises à jour du manuel seront téléchargées sur le site Web du service, veuillez vérifier la dernière version.

**CS017UI-XT
16122000010075
20210702**



BUREAU CENTRAL
Blasco de Garay, 4-6
08960 Sant Just Desvern
(Barcelone)
Tel. +34 93 480 33 22
<http://www.frigicoll.es/>
<http://www.kaysun.es/fr/>

MADRID
Senda Galiana, 1
Polígono Industrial Coslada
28820 Coslada (Madrid)
Tel. +34 91 669 97 01
Fax. +34 91 674 21 00
madrid@frigicoll.es