



MANUEL DU PROPRIÉTAIRE ET D'INSTALLATION

Télécommande

KI-05



Nous vous remercions d'avoir acheté cette télécommande.
Le présent manuel décrit les précautions de sécurité à respecter
lors de l'utilisation de ce produit.

Nous vous remercions d'avoir acheté cette télécommande. Veuillez lire attentivement ce MANUEL D'UTILISATION ET D'INSTALLATION avant d'utiliser la télécommande. Vous y trouverez toutes les informations nécessaires afin de faire fonctionner la télécommande correctement, ainsi que des conseils en cas de problème. Après avoir lu le manuel, conservez-le pour pouvoir vous y reporter ultérieurement.

Sommaire

Installation	1
2. Accessoires d'installation	3
3. Dimensions de la télécommande et du support.....	3
4. Installation et mise en place.....	4
5. Remplacement des piles.....	5
Utilisation de la télécommande.....	7
1. Précautions lors de l'utilisation.....	7
2. Modèle et paramètres principaux.....	8
3. Noms et fonctions des boutons.....	9
4. Noms et fonctions à l'écran.....	11
5. Comment utiliser la télécommande ?.....	12
5.1 Allumage / Extinction	12
5.2 Sélection du mode et de la température	12
5.3 Sélection de la vitesse du ventilateur	13
5.5 Sélection des volets	14
5.6 Fonctionnement d'oscillation	14
5.7 Affichage UI	15
5.8 Fonctionnement du mode Silencieux	16
5.9 Fonctionnement de la fonction Kaysun ETA.....	16
5.10 Fonctionnement de la fonction de stérilisation	17
5.11 Minuterie Marche / Arrêt	17
5.12 Fonctionnement de nettoyage automatique	18
5.13 Fonctionnement des touches de verrouillage.....	19
5.14 Chauffage auxiliaire (réservé)	19
Réglages sur le site	20
1 Configuration initiale des paramètres pour la télécommande	20
2. Configuration des paramètres avancés pour la télécommande	22
3. Fonction de vérification des paramètres des unités intérieures	26
4. Demande d'adresse et réglage de l'adresse de l'unité intérieure	26
5. Interrogation du code de capacité de l'unité intérieure	26

Installation

1. Précautions lors de l'installation

Considérations de sécurité

Veillez lire les présentes « Considérations de sécurité » attentivement avant d'installer la télécommande et assurez-vous de l'installer correctement. Une fois l'installation terminée, vérifiez que la télécommande fonctionne normalement. Expliquez au client comment faire fonctionner la télécommande et l'entretenir.

Explication des symboles de sécurité



Ne pas observer ces instructions peut entraîner des dommages matériels ou des blessures.

Les informations appartenant à la catégorie **REMARQUE** contiennent des instructions visant à garantir l'utilisation correcte de la télécommande.



- Vérifier que rien n'interrompt le fonctionnement de la télécommande sans câble.
 - Vérifier que le signal envoyé par la télécommande est facilement transmis.
 - Vérifier que le témoin lumineux de fonctionnement et d'autres témoins lumineux sont parfaitement visibles ;
 - Vérifier qu'il n'existe ni une source de lumière, ni une lampe fluorescente à proximité du récepteur.
 - Vérifier que le récepteur n'est pas exposé à la lumière directe du soleil.
-

Installation



AVERTISSEMENT

Précautions lors de la manipulation de la télécommande

- Orienter la zone de transmission de la télécommande vers la zone de réception du climatiseur.
- Si quelque chose bloque la voie de transmission et réception entre l'unité intérieure et la télécommande (par exemple un rideau), la télécommande ne fonctionnera pas.

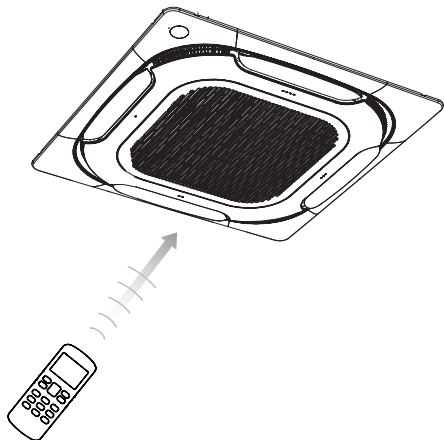

- La distance de transmission est d'environ 7 m.
- 1 bip court émis par le récepteur indique que la transmission a bien eu lieu.
- Ne pas mouiller la télécommande ou la laisser prendre l'humidité. Elle pourrait être endommagée.
- Ne jamais appuyez sur un bouton de la télécommande avec un objet dur et pointu.

La télécommande pourrait être endommagée.





Site d'installation

- Il est possible que les signaux ne soient pas transmis correctement dans les pièces éclairées par un dispositif fluorescent électronique. Veuillez consulter le vendeur avant d'acheter de nouvelles lampes fluorescentes.
- Si la télécommande fait fonctionner d'autres appareils électriques, déplacer cet appareil ou consulter le revendeur.

Installation

2. Accessoires d'installation

Vérifiez que vous possédez les pièces suivantes.

N°	Nom	Schéma	Qté.
①	Support pour télécommande		1
②	Couvercle vissé		1
③	Vis à tête Philips (M2.9*12)		2
④	Piles AAA		2
⑤	Manuel de la télécommande		1

3. Dimensions de la télécommande et du support

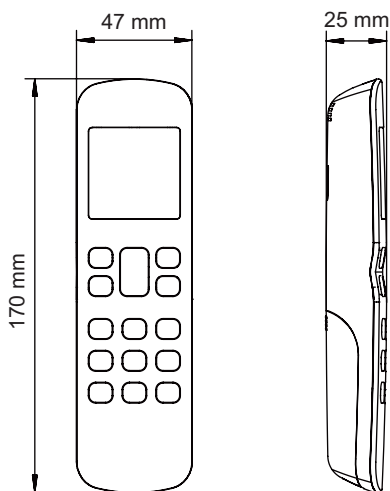

Illustration 2.1 Dimensions de la télécommande

Installation

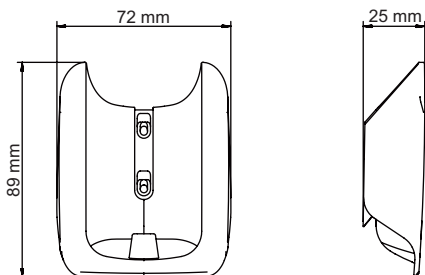

Illustration 2.2 Dimensions du support pour télécommande

4. Installation et mise en place

1) Utiliser les vis (accessoires) pour fixer solidement le support pour télécommande dans une position stable (voir l'illustration 2.3).

Consulter le point « 1. Précautions lors de l'installation » pour sélectionner un emplacement adapté.

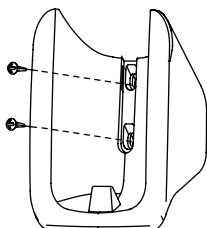

Illustration 2.3

2) Emboîter le couvercle vissé dans le cache du support au-dessus des vis (voir l'illustration 2.4).

Installation

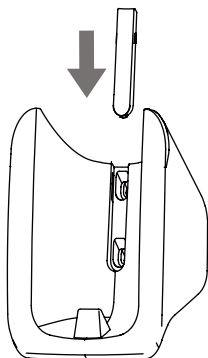

Illustration 2.4

3) Glisser la télécommande verticalement dans le support pour télécommande (voir l'illustration 2.5).

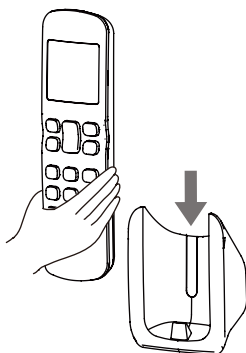

Illustration 2.5

5. Remplacement des piles

1) Faire glisser le couvercle du compartiment à piles situé à l'arrière de la télécommande dans le sens indiqué par la flèche (Illustration 2.6).

Installation

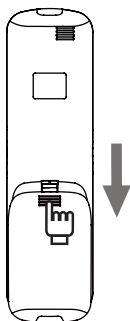

Illustration 2.6

2) Ouvrir le couvercle du compartiment à piles en le soulevant du côté gauche (voir l'illustration 2.7).

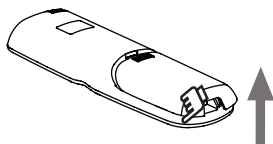

Illustration 2.7

3) Extraire les piles usagées. Installer de nouvelles piles AAA en respectant la polarité (voir l'illustration 2.8). Refermer le couvercle du compartiment à piles.

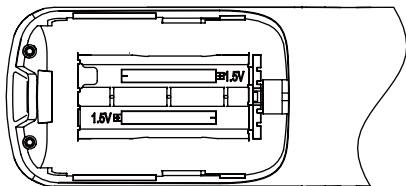

Illustration 2.8

Utilisation de la télécommande

1. Précautions lors de l'utilisation

Pour tirer le meilleur parti de l'utilisation de la télécommande et pour éviter les dysfonctionnements dus à de mauvaises manipulations, il est recommandé de lire attentivement ce manuel d'instructions avant d'utiliser la télécommande.

Les précautions décrites dans cette section appartiennent aux catégories **AVERTISSEMENT** et **ATTENTION**. Elles contiennent des informations importantes en matière de sécurité. Toujours observer scrupuleusement toutes les précautions.



AVERTISSEMENT

Le non-respect de ces instructions peut entraîner des blessures corporelles ou la mort.



ATTENTION

Ne pas observer ces instructions peut entraîner des dommages matériels ou des blessures pouvant dans certains cas être graves.

Les informations appartenant à la catégorie **REMARQUE** contiennent des instructions visant à garantir l'utilisation correcte de la télécommande.

Après avoir lu ce manuel, conservez-le dans un endroit adapté afin de pouvoir vous y reporter en cas de besoin. Si vous cédez la télécommande à un nouvel utilisateur, n'oubliez pas de remettre également le présent manuel.



AVERTISSEMENT

Sachez que l'exposition prolongée et directe à de l'air froid ou chaud provenant du climatiseur ou à de l'air trop froid ou trop chaud peut être nocive pour votre corps et pour votre santé en général.

- Ne pas pulvériser des pesticides, des désinfectants ou des produits inflammables directement sur la télécommande. La télécommande pourrait se déformer.
 - En cas de panne de la télécommande, l'éteindre et contacter le revendeur local.
 - Extraire les piles sèches avant le nettoyage ou l'entretien de la télécommande. Ne pas laver la télécommande à l'eau.
-

Utilisation de la télécommande



ATTENTION

- Ne pas faire fonctionner le dispositif avec les mains mouillées afin d'éviter que de l'eau ne pénètre dans la télécommande et n'endommage la carte mère.
 - Ne pas utiliser le climatiseur à des fins autres que celles pour lesquelles il a été conçu. Ne pas utiliser le climatiseur pour refroidir des instruments de précision, des aliments, des plantes, des animaux ou des œuvres d'art. Cela pourrait avoir un impact négatif sur la performance, la qualité et/ou la durée de vie de l'objet concerné.
 - Ventiler la pièce régulièrement. Faire attention lorsque le climatiseur est utilisé avec un autre appareil de chauffage. Une ventilation insuffisante peut entraîner un manque d'oxygène.
-

2. Modèle et paramètres principaux

Modèle du produit	KI-05
Tension nominale	3,0 V (piles AAA x 2)
Température ambiante	-5 à 43°C
Humidité ambiante	RH ≤ 90%

Utilisation de la télécommande

3. Noms et fonctions des boutons

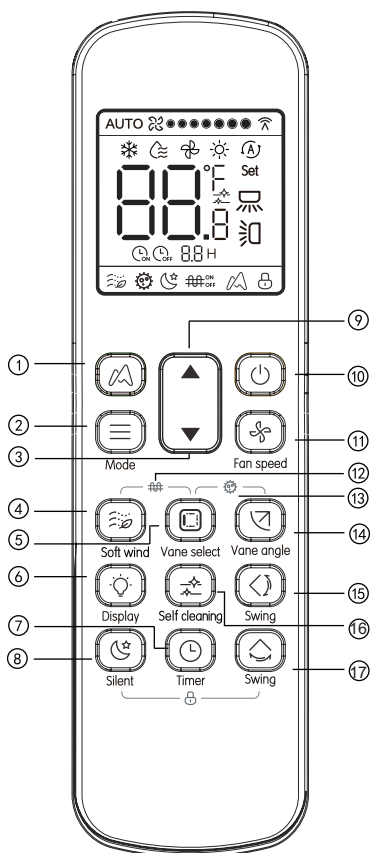























Illustration 3.1 Vue externe de la télécommande

Utilisation de la télécommande

N°	Bouton	Fonction
①	 Fonction Kaysun ETA	Activer/désactiver la fonction Kaysun ETA
②	 Mode	Sélection du mode de fonctionnement : Cool (Refroidissement) → Dry (Séchage) → Fan (Ventilateur) → Heat (Chauffage)
③	 Diminution	Diminution du réglage de la température ou de durée (programmation de la minuterie)
④	 Brise légère	En mode COOL, appuyez sur ce bouton pour activer ou désactiver la fonction Brise légère.
⑤	 Sélection des volets	Lorsque l'unité est en marche, appuyez sur ce bouton pour sélectionner le volet à contrôler.
⑥	 Affichage	Activer ou désactiver l'affichage de l'unité intérieure
⑦	 Minuterie Marche / Arrêt	Réglez l'heure de mise en marche et d'arrêt de l'appareil
⑧	 Silencieux	Activer / désactiver la fonction Silencieux
⑨	 Augmentation	Augmentation du réglage de la température ou de durée (programmation de la minuterie)
⑩	 Commutateur marche/arrêt	Allumer / éteindre l'unité
⑪	 Vitesse du ventilateur	Réglage de la vitesse du ventilateur
⑫	 Chauffage auxiliaire	Activer / désactiver la fonction Chauffage auxiliaire
⑬	 Sterilize	Activation/désactivation de la fonction de stérilisation
⑭	 Angle du volet	Réglage de l'inclinaison du volet horizontal
⑮	 Oscillation	Activer / désactiver la fonction d'oscillation verticale
⑯	 Auto nettoyant	Activation/désactivation de la fonction de nettoyage automatique
⑰	 Oscillation	Activer / désactiver la fonction d'oscillation horizontale

Utilisation de la télécommande

Remarque :

- Les boutons  et  ne sont pas disponibles sur les unités de première génération.
- Le bouton  n'est disponible que pour les unités intérieures équipées de la fonction de commande individuelle des volets.
- Le bouton  n'est disponible que pour les unités intérieures équipées de la fonction Brise légère.

4. Noms et fonctions à l'écran

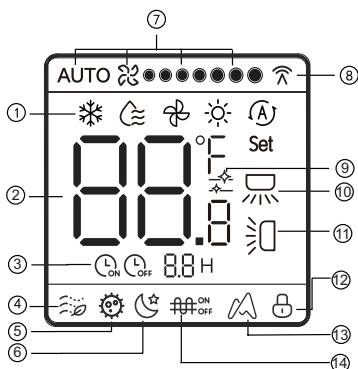

Illustration 3.2 Écran d'affichage de la télécommande

N°	Nom	Affichage des fonctions
①	Mode fonctionnement	Affichage du mode de fonctionnement en cours
②	Température	Affichage de le réglage de la température programmée
③	Minuterie Marche / Arrêt	Affichage de la durée programmée avant l'allumage / l'extinction de l'unité
④	Brise légère	En mode COOL, appuyez sur ce bouton pour activer ou désactiver la fonction Brise légère.
⑤	Fonction de stérilisation	Indique que la fonction de stérilisation est activée
⑥	Mode Silencieux	Affichage de l'état activé du mode Silencieux
⑦	Vitesse du ventilateur	Affichage de la vitesse actuelle du ventilateur
⑧	Transmission du signal	Affichage du signal envoyé à l'unité intérieure par la télécommande

Utilisation de la télécommande

⑨	Auto nettoyant	Indique que la fonction de nettoyage automatique est activée
⑩	Oscillation horizontale	Affichage de l'état activé de l'oscillation horizontale
⑪	Oscillation verticale	Affichage de l'état activé de l'oscillation verticale
⑫	Verrouillage	Indique que les boutons de la télécommande sont verrouillés
⑬	Fonction Kaysun ETA	Indique que la fonction Kaysun ETA est activée
⑭	Chauffage auxiliaire	Affichage de l'état activé de la fonction Chauffage auxiliaire

5. Comment utiliser la télécommande ?

5.1 Opérations marche/arrêt

1) Appuyez sur  (voir Illustration 3.3), l'unité intérieure commence à fonctionner ;

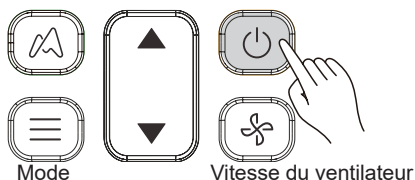



Illustration 3.3

2) Appuyez de nouveau sur . l'unité intérieure s'arrête de fonctionner. En état d'arrêt, les modes sont affichés.

5.2 Sélection du mode et de la température

1) Appuyez sur  (voir l'illustration 3.4). L'écran d'affichage indique le mode de fonctionnement ;

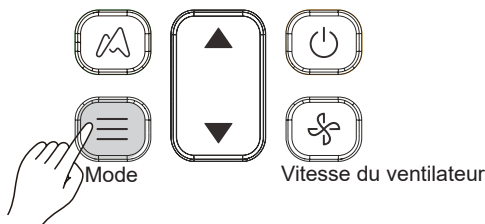

Illustration 3.4

Utilisation de la télécommande

2) Appuyez sur  plusieurs fois pour changer le mode fonctionnement, selon la séquence indiquée dans l'illustration 3.5 ;



Illustration 3.5

3) En mode Refroidissement, Séchage ou Chauffage, appuyez sur ▲ et ▼ pour modifier le réglage de la température. Appuyez sur ▲ et ▼ pour régler la température par incréments de 1°C (par défaut). Appuyez longuement pour modifier la température plus rapidement.

Remarque :

- Le réglage de la température ne peut être modifiée en mode Ventilateur.

5.3 Sélection de la vitesse du ventilateur

À chaque pression sur le bouton , la vitesse du ventilateur change dans l'ordre suivant (voir l'illustration 3.6).

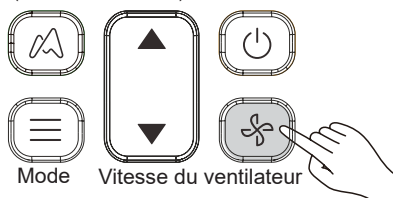

Illustration 3.6

1) 7 vitesses du ventilateur : Par défaut, la télécommande permet de choisir entre 7 vitesses du ventilateur. Le réglage de la vitesse changera alternativement tel qu'indiqué dans l'illustration 3.7.



Illustration 3.7

2) 3 vitesses du ventilateur : La vitesse du ventilateur est modifiée alternativement tel qu'indiqué dans l'illustration 3.8.



Illustration 3.8

Remarque :

- La vitesse du ventilateur indiquée sur la télécommande doit être la même que celle du climatiseur. Pour savoir comment configurer la vitesse du ventilateur, se reporter au paragraphe « Configuration initiale » dans ce document.
- La vitesse du ventilateur ne peut être modifiée en mode Dry.

Utilisation de la télécommande

5.4 Mode Brise légère

Appuyez sur  pour régler la direction du volet vertical (voir l'illustration 3.9).

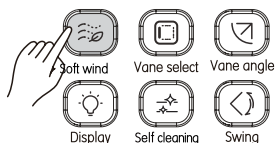

Illustration 3.9

- ① En mode COOL, appuyez sur ce bouton pour activer ou désactiver la fonction Brise légère.
- ② Lorsque la fonction Brise légère est activée, le ventilateur fonctionne à la vitesse minimum et avec l'oscillation minimum.

5.5 Sélection des volets

Lorsque l'unité est en marche, appuyez sur ce bouton pour sélectionner le volet à contrôler. Maintenir ce bouton enfoncé pour faire défiler les volets en boucle et sélectionner le volet à contrôler.

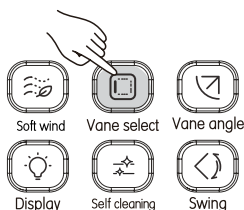





Illustration 3.10

Sur le témoin de l'unité intérieure, le volet sélectionné s'allume pendant 15 secondes puis s'éteint. Une fois le volet sélectionné, utiliser  et  pour choisir l'angle d'oscillation.

5.6 Fonctionnement d'oscillation

1) Oscillation verticale

① Lorsque l'unité est allumée. Appuyez sur  (voir l'illustration 3.11).

Activer la fonction d'oscillation verticale ;  s'éclairera et un signal sera envoyé à l'unité intérieure.

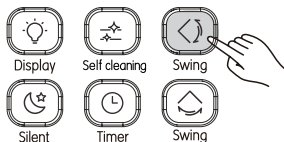



Illustration 3.11

Utilisation de la télécommande



- ② Lorsque l'oscillation verticale est activée, appuyez sur  pour désactiver cette fonction.

Remarque :

ï Quand l'unité est éteinte, le bouton  n'est pas actif.

ï À chaque fois que le signal d'oscillation verticale est envoyé, l'icône s'éclaire pendant 15 s puis disparaît. L'unité intérieure continue à fonctionner avec l'oscillation verticale.

2) Oscillation horizontale

- ① Lorsque l'unité est allumée. Appuyez sur  (voir l'illustration 3.12). Activer la fonction d'oscillation horizontale ;  s'éclairera et un signal sera envoyé à l'unité intérieure.

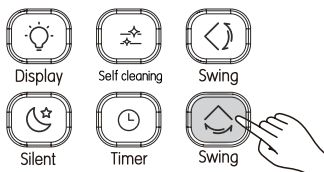



Illustration 3.12

- ② Lorsque l'oscillation horizontale est activée, appuyez sur  pour désactiver la fonction d'oscillation horizontale.

Remarque :

ï Quand l'unité est éteinte, le bouton  n'est pas actif.

ï À chaque fois que le signal d'oscillation horizontale est envoyé, l'icône s'éclaire pendant 15 s puis disparaît. L'unité intérieure continue à fonctionner avec l'oscillation horizontale.

5.7 Affichage UI

La fonction Affichage permet de contrôler l'état activé/désactivé de l'affichage de l'unité intérieure.



- 1) Quand la télécommande est allumée ou éteinte, appuyez sur  (voir l'illustration 3.13) ; l'écran de l'unité intérieure s'allume.





Illustration 3.13

Utilisation de la télécommande

2) Quand l'écran de l'unité intérieure s'allume, appuyez sur  pour éteindre la lumière.

5.8 Mode silencieux

La fonction Silencieux consiste à envoyer depuis la télécommande le signal « Silencieux » à l'unité intérieure. L'unité intérieure optimise alors automatiquement le bruit qu'elle génère lorsqu'elle fonctionne en mode Silencieux.

1) Quand l'unité est en mode Refroidissement ou Chauffage, appuyez sur  (voir l'illustration 3.14) pour démarrer la fonction Silencieux. L'icône  s'affiche sur l'écran.

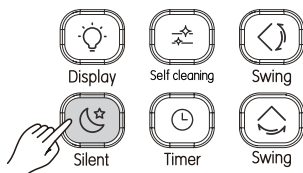



Illustration 3.14

2) En mode Silencieux, appuyez sur  pour désactiver la fonction Silencieux. L'icône  disparaît.



Remarque :

• Quand l'unité fonctionne depuis 8 heures,  ne s'éclaire plus et l'unité quitte automatiquement le mode Silencieux.

- Les fonctions Silent et Kaysun ETA ne peuvent pas être mises en œuvre en même temps.

5.9 Fonctionnement de la fonction Kaysun ETA

La télécommande peut envoyer le signal de la fonction Kaysun ETA à l'unité intérieure lorsque celle-ci fonctionne en mode Refroidissement ou Chauffage.

1) Appuyez sur  (voir Illustration 3.15) pour envoyer le signal de la fonction Kaysun ETA à l'unité intérieure. L'icône  s'affiche ;

2) Appuyez ensuite sur , , ,  ou  pour quitter la fonction Kaysun ETA. L'icône  disparaît.

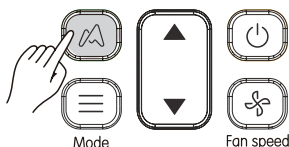



Illustration 3.15

Utilisation de la télécommande

Remarque :

- Lorsque la fonction Kaysun ETA est activée, la vitesse du ventilateur est forcée à Auto.
- Après 8 heures de fonctionnement,  ne s'allume plus.
- Les fonctions Silent et Kaysun ETA ne peuvent pas être mises en œuvre en même temps.



5.10 Fonctionnement de la fonction de stérilisation

1) Appuyez simultanément sur  et  pour lancer la fonction de stérilisation.

L'icône  apparaît sur l'écran (voir l'illustration 3.16).





Illustration 3.16

2) Lorsque la fonction de stérilisation est activée, appuyez sur  et  en même temps pour désactiver cette fonction, et l'icône  disparaîtra de l'affichage.

5.11 Minuterie Marche / Arrêt



La fonction « Timer » (minuterie) permet de paramétrer une durée à l'issue de laquelle l'unité intérieure se mettra en marche ou s'arrêtera.

1) Lorsque l'appareil est sous tension :

- ① Appuyez sur  (voir l'illustration 3.17). La télécommande affiche « Timer off » et « 0.0H » apparaît dans la zone de la minuterie. Régler la durée avant l'extinction de l'unité.
- ② Appuyez sur la touche  pour modifier les paramètres de la minuterie.
- ③ Une fois la durée réglée, les informations de minuterie sont envoyées à l'unité intérieure.

Utilisation de la télécommande

2) Lorsque l'appareil est hors tension :

- ① Appuyez sur  (voir l'illustration 3.17). La télécommande affiche « Timer On » et « 0.0H » apparaît dans la zone de la minuterie. Régler la durée avant la mise en marche de l'unité.
- ② Appuyez sur la touche  pour modifier les paramètres de la minuterie.
- ③ Une fois la durée réglée, les informations de minuterie sont envoyées à l'unité intérieure.

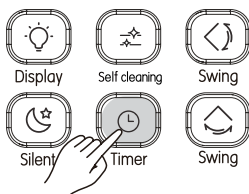



Illustration 3.17

Remarque :

- Lors de la programmation de la fonction Minuterie Marche, il est possible de régler le mode, la vitesse du ventilateur et la température.
- Si la temporisation est supérieure à 10 heures, le délai de temporisation sera augmenté d'une heure.
- Pour modifier l'heure : Appuyez sur le bouton correspondant, modifier l'heure, puis confirmer la modification.
- Réglez le paramètre Timer on/off sur 0.0h pour annuler les réglages du Timer on/off.

5.12 Fonctionnement de nettoyage automatique

Appuyez sur  (voir l'illustration 3.18) pour envoyer le signal de nettoyage automatique à l'unité intérieure. L'icône  s'affiche.

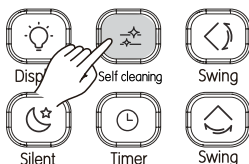







Illustration 3.18

Utilisation de la télécommande

5.13 Fonctionnement des touches de verrouillage

Une fois que les boutons des télécommandes sont verrouillés, tous les boutons de fonctions sont désactivés, sauf ceux de Déverrouillage et Paramétrage de l'adresse de l'UI.

- 1) Appuyez sur  et  en même temps pour verrouiller les boutons (voir l'illustration 3.19). L'icône du cadenas apparaît sur l'écran ;
- 2) Appuyez sur  et  en même temps. L'icône du cadenas  disparaît. Les boutons sont débloqués.

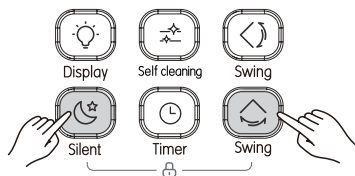







Illustration 3.19

5.14 Fonctionnement du chauffage auxiliaire (réservé)

- 1) Appuyez simultanément sur  et  pour démarrer le chauffage auxiliaire (voir l'illustration 3.20), et l'écran affichera l'icône ;
- 2) Appuyez simultanément sur  et , l'écran affichera l'icône , le signal d'arrêt du chauffage auxiliaire sera envoyé à l'IDU.

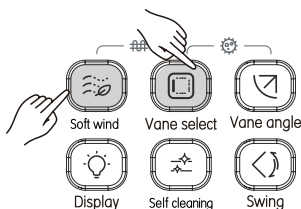



Illustration 3.20

Réglages sur site

1 Configuration initiale des paramètres pour la télécommande

1) Méthode de configuration :

① Appuyez longuement sur  et  sur la télécommande simultanément pendant 8 secondes pour accéder au réglage des paramètres (voir l'illustration 4.1) ;

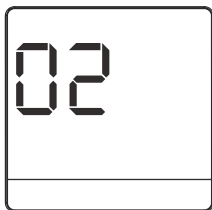

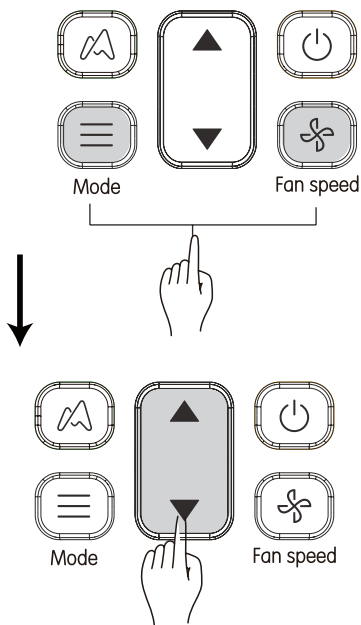

Illustration 4.1

② Appuyez sur ▲ et ▼ pour régler la valeur du paramètre.

③ Une fois le réglage terminé, appuyez sur  ou attendez 5 secondes pour que le réglage du paramètre soit enregistré. La séquence de fonctionnement pour le bouton est indiquée dans l'illustration 4.2.



Réglages sur site

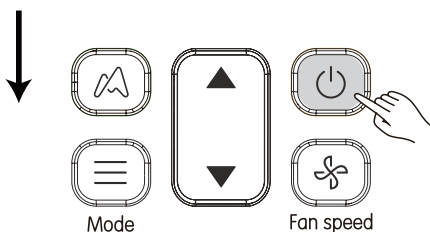

Illustration 4.2

2) Voir le tableau 4.1 pour obtenir des informations plus détaillées.

Tableau 4.1 Paramètres de la télécommande

Paramètre	Définition du paramètre
00	7 vitesses du ventilateur ; incréments de réglage température de 0,5°C (par défaut)
01	3 vitesses du ventilateur ; incréments de réglage température de 1°C
02	7 vitesses du ventilateur ; incréments de réglage température de 1°C
03	3 vitesses du ventilateur ; incréments de réglage température de 0,5°C
04	7 vitesses du ventilateur ; incréments de réglage température de 0,5°C le mode Auto
05	3 vitesses du ventilateur ; incréments de réglage température de 1°C le mode Auto
06	7 vitesses du ventilateur ; incréments de réglage température de 1°C le mode Auto
07	3 vitesses du ventilateur ; incréments de réglage température de 0,5°C le mode Auto

Remarque :



- Pour les unités intérieures de première génération, mettre le paramètre sur 01.

Réglages sur site

2. Configuration des paramètres avancés pour la télécommande

1) Méthode de configuration :

Les paramètres peuvent être définis lorsque l'appareil est sous tension ou hors tension.

① Appuyez longuement sur  et  sur la télécommande en même temps pendant 8 secondes pour accéder à l'état des réglages de paramètres avancés, « C1 » s'affichera dans la zone d'affichage de la température (voir Illustration 4.3) ;

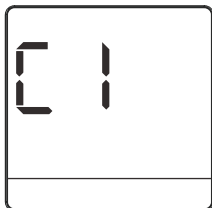

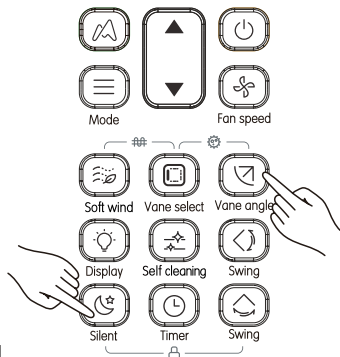

Illustration 4.3

② Appuyez sur ▲ et ▼ pour régler le code du paramètre.

③ Appuyez sur  pour accéder à l'interface de paramétrage, puis appuyez sur les touches « ▲ » et « ▼ » pour régler la valeur du paramètre, reportez-vous à la liste des paramètres avancés pour sélectionner les paramètres de réglage (voir Illustration 4.4) ;



Réglages sur site

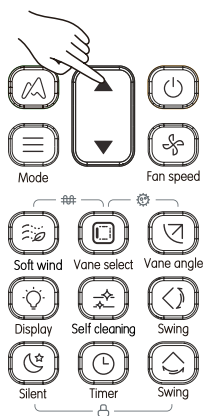





Illustration 4.4

- ④ Demande de paramètres : appuyez sur la touche  pour envoyer le code de requête, et le tableau d'affichage de l'unité intérieure affiche le code du paramètre ;
- ⑤ Paramétrage : appuyez sur la touche  pour envoyer le code de réglage ;
- ⑥ Appuyez sur la touche  pour revenir à la couche précédente jusqu'à ce que vous quittiez le réglage des paramètres;
- ⑦ Si vous entrez pour la première fois dans l'interface de réglage des codes de paramètres, vous quitterez automatiquement le réglage des paramètres sans opération après 60 secondes. Si une opération est en cours dans l'interface de paramétrage, vous quitterez le paramétrage au bout de 60 secondes.

2) Voir le tableau 4.2 pour obtenir des informations plus détaillées.
Tableau 4.2 Configuration des paramètres avancés.

Tableau 4.2 Configuration des paramètres avancés



Codes des paramètres	Paramètres	Valeur du paramètre	Plage de valeurs	La 2ème unité intérieure CC	La 2ème unité de traitement d'air frais	La 2ème unité intérieure de climatisation	Contrôle d'air de retour AHU	AHU - Contrôle d'air soufflé	
C1	Réglage ESP de l'unité intérieure	00-19/FF	00	Reportez-vous aux réglages de la pression statique dans le manuel d'utilisation de l'UDI.	/	/	/	/	
C2	L'unité intérieure arrête le moteur du ventilateur lorsque la température de chauffage est atteinte	00/01/02/ 03/04/FF	00	4min/8min/12min/ 16min/0min/4min	/	4min/8min/12min/ 16min/0min/4min	fixé 10min	/	
C3	Réglage de la température de prévention de l'air froid de l'unité intérieure	00/01/02/03/ FF	00	15°C/20°C/24°C/ 26°C/15°C	14°C/12°C/16°C/ 18°C/14°C	15°C/20°C/24°C/26°C/15°C		14°C/12°C/ 16°C/18°C/14°C	
C4	Compensation de la température de chauffage de l'unité intérieure	00/01/02/ 03/04/FF	00	6°C/2°C/4°C/6°C /0°C/6°C	/	6°C/2°C/4°C/6°C/0°C/6°C		/	
C5	Compensation de la température de refroidissement de l'unité intérieure	00/01/FF	00	0°C/2°C/0°C	/	0°C/2°C/0°C		/	
C6	Fonction de redémarrage automatique de l'unité intérieure	00/01/FF	00	Activer/désactiver/dépendre du cavalier J1 sur le PCB de l'IDU					
C7	Sélection d'ouverture de la vanne d'expansion électronique pour le chauffage et le mode veille	00/01/02/FF	01		56P/72P/0P/72P			72P/72P/72P/72P	
C8	Conditions d'ouverture du chauffage électrique auxiliaire de la température extérieure	40-90	80		-5 ~ 20°C, 15°C par défaut dans le logiciel IU				
C9	Intervalle de temps de commutation de mode en mode automatique	00/01/02/03	00		15min/30min/60min/90min 15min par défaut dans le logiciel IU				

Réglages sur site





Remarque :



- ① FF : FF signifie que ce réglage a un commutateur à cadran correspondant sur le PCB de l'IDU et la position du commutateur détermine la valeur de ce paramètre.
- ② Valeur par défaut : Cela signifie que ce paramètre n'a pas de commutateur à cadran sur la PCB principale et qu'en cas d'absence de réglage, la valeur par défaut prévaut.
- ③ « Le temps d'arrêt du ventilateur de l'unité intérieure en mode chauffage » et le « Degré d'ouverture de l'EXV » sont deux réglages qui s'excluent mutuellement. Le réglage qui se fait en dernier serait efficace. Lorsque vous réglez la position de veille EXV de chauffage plus tard, l'heure de commutation du ventilateur de l'unité intérieure passe automatiquement à la valeur par défaut. Lorsque vous réglez l'heure d'arrêt du ventilateur plus tard, l'ouverture EXV par défaut passera automatiquement à 72 p.
- ④ La AHU comprend deux options : le contrôle de l'air de retour et le contrôle de l'air frais. Si AHU est écrit uniquement, cela indique que les deux contrôles sont applicables simultanément.

3. Fonction de vérification des paramètres des unités intérieures





Lorsque l'appareil est sous tension ou hors tension, appuyez longuement et simultanément sur les touches  et  pendant 8 secondes pour accéder à la page de réglage des paramètres, puis appuyez sur  pour envoyer la commande. L'écran de l'unité intérieure affichera les paramètres actuels de l'UDI correspondant au modèle particulier de l'UDI, pour plus d'informations, reportez-vous aux instructions d'installation et d'utilisation de l'UDI.

4. Demande d'adresse et paramétrage de l'adresse de l'unité intérieure

Lorsque l'appareil est sous tension ou hors tension, appuyez longuement et simultanément sur les touches   et  pendant 8 secondes pour accéder à la page d'interrogation d'adresse, puis appuyez sur la touche  pour envoyer la commande d'interrogation d'adresse.

Dans la page de réglage, appuyez sur HAUT et BAS pour ajuster l'adresse vers le haut et vers le bas respectivement. Appuyez sur  pour envoyer l'adresse à l'unité intérieure. Dans la page de réglage, appuyez sur  pour accéder à la page d'accueil.

5. Interrogation du code de capacité de l'unité intérieure

Lorsque l'appareil est sous tension ou hors tension, appuyez longuement et simultanément sur les touches  et  pendant 8 secondes pour accéder à la page d'interrogation du code de capacité, puis appuyez sur la touche  pour envoyer la commande d'interrogation. Appuyez sur  pour accéder à la page d'accueil.

16117000002741 V.B



Kaysun
by frigicoll

BUREAU CENTRAL
Blasco de Garay, 4-6
08960 Sant Just Desvern
(Barcelone)
Tel. +34 93 480 33 22
<http://www.frigicoll.es/>
<http://www.kaysun.es/fr/>

MADRID
Senda Galiana, 1
Polígono Industrial Coslada
28820 Coslada (Madrid)
Tel. +34 91 669 97 01
Fax. +34 91 674 21 00
madrid@frigicoll.es