



GEBRUIKERSHANDLEIDING

Afstandsbediening



KID-01:



Dank u zeer voor het aanschaffen van onze airconditioner. Lees voor u uw airconditioner gebruikt deze gebruikershandleiding zorgvuldig door.

INHOUD

Uw afstandsbediening gebruiken.....	1
Specificaties afstandsbediening.....	2
Functies van de knoppen.....	3
Indicatoren op het LCD-scherm.....	5
Hoe de knoppen te bedienen.....	6
Automatische functie.....	6
Koelings-/ventilatorfunctie.....	6
Ontvochtigingsfunctie.....	7
Zwaai-functie.....	7
Tijdklokfunctie.....	8
ECONOMY-functie.....	11

Uw afstandsbediening gebruiken

Locatie van de afstandsbediening.

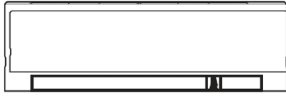

Gebruik de afstandsbediening op minder dan 8 meter van het toestel en richt op de ontvanger. Signaalontvangst wordt bevestigd met een piepje.

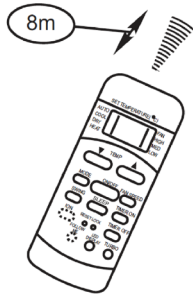

LET OP

De airconditioner werkt niet indien het signaal van de afstandsbediening wordt gehinderd door gordijnen, deuren of andere voorwerpen.

Voorkom te allen tijde dat er vloeistoffen in de afstandsbediening komen. Stel de afstandsbediening niet bloot aan direct zonlicht of hitte.

Als de signaalontvanger van het binnentoestel aan direct zonlicht is blootgesteld, kan dit het correct functioneren van de airconditioner hinderen. U kunt met behulp van gordijnen voorkomen dat er zonlicht op de ontvanger valt.

Mochten andere elektrische apparaten op de afstandsbediening reageren, verplaats deze apparaten dan of neem contact op met uw leverancier.

Batterijen vervangen

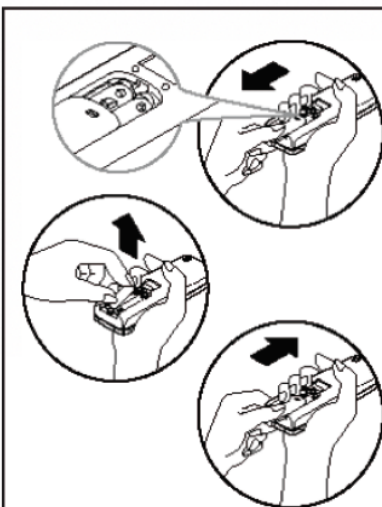

De afstandsbediening wordt van stroom voorzien door twee batterijen (R03/LR03X2) die zich aan de achterzijde bevinden onder een beschermend deksel.

(1) Verwijder het deksel door deze in te drukken en naar beneden schuiven.

(2) Verwijder de oude batterijen en plaats de nieuwe. Let op dat u de (+) en de (-) aan de goede zijde plaatst.

(3) Plaats het deksel terug door het in positie te schuiven.

OPMERKING: Wanneer u de batterijen verwijdert, wist de afstandsbediening alle geprogrammeerde gegevens. Nadat u nieuwe batterijen hebt geplaatst, zult u de afstandsbediening opnieuw moeten programmeren.

LET OP

- Gebruik geen oude en nieuwe batterijen of batterijen van verschillend type door elkaar.
- Verwijder de batterijen uit de afstandsbediening indien u deze gedurende ten minste twee maanden niet gaat gebruiken.
- Gooi de oude batterijen weg in speciaal daarvoor bestemde containers in de winkels.

Specificaties afstandsbediening

Model	KID-01:
Opgegeven Voltage	3,0V (droge batterij R03/LR03 2)
Laagste voltage van uitzendend signaal CPU	2,0V
Ontvangstsignaal Bereik	8m
Omgeving	- 5°C ~ 60°C (23°F ~ 140°F)

Prestatie

1. Bedrijfsmodus: AUTO, KOELING, DROGEN, VERWARMEN (alleen modellen met verwarming) en VENTILATOR
2. Tijdlokinstelling in 24 uursformaat
3. Bereik instelbare binnentemperatuur: 17°C~ 30°C (62°F~ 88°F).
4. Volledige functie LDC-scherm
5. Achtergrondlicht 5%

Functies van de knoppen

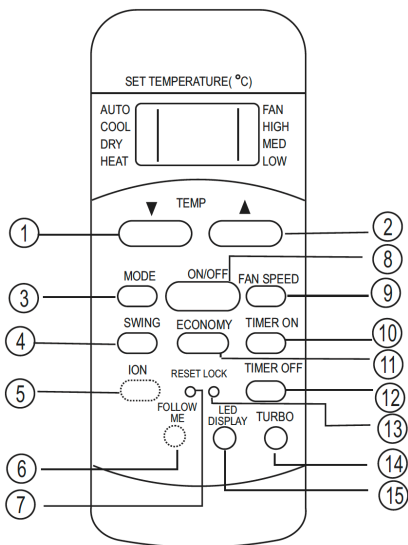

OPMERKING: De ION-, FOLLOW ME- EN TURBO-knop: dit zijn optionele functies. KID-01 beschikt over een SLEEP-knop in plaats van een ECONOMY-knop.

1 TEMP UP-knop

Druk op deze knop om de ingestelde kamertemperatuur met stappen van 1°C (2°F) te verhogen tot 30°C (88°F).

2 TEMP DOWN-knop

Druk op deze knop om de ingestelde kamertemperatuur met stapjes van 1°C (2°F) te verlagen tot 30°C (88°F).

3 MODE-knop

Telkens dat u deze knop indrukt kiest het toestel een andere functie in een vaste volgorde:



OPMERKING: Selecteer niet de VERWARMINGS-stand als het door u aangeschafte toestel alleen het KOELINGS-type is. De VERWARMINGS-stand werkt niet bij toestellen met alleen koeling.

4 SWING-knop

Deze knop wordt gebruikt om de lamelle te starten of te stoppen en de gewenste richting van de luchtstroom in te stellen.

5 ION-knop (optioneel)

Wanneer u op deze knop drukt, wordt de ion-generator geactiveerd die pollen en onzuiverheden uit de lucht verwijdert.

6 FOLLOW ME-knop (optioneel)

Door deze knop in te drukken, wordt de Volg mij-functie geactiveerd en meet de afstandsbediening de werkelijke temperatuur op de locatie. Iedere 3 minuten zendt de afstandsbediening een signaal naar de airconditioner. Door nogmaals te drukken zet u deze functie weer uit. Als de airconditioner gedurende ten minste 7 minuten geen Volg mij-signaal ontvangt, dan schakelt de functie automatisch uit.

7 RESET-knop

Als op de RESET-knop wordt gedrukt, worden alle instellingen geannuleerd en gaat de bediening terug naar de fabrieksinstellingen.

8 ON/OFF-knop

Met deze knop schakelt u het toestel in en door nogmaals te drukken schakelt het toestel uit.

9 FAN SPEED-knop

Hiermee regelt u de ventilatorsnelheid in vier standen:

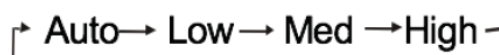

OPMERKING: Medium ventilatorsnelheid is optioneel

Functies van de knoppen (vervolg)

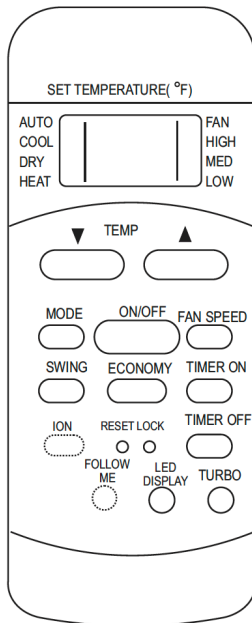

OPMERKING: De ION-, VOLG MIJ- EN TURBO-knop zijn optionele functies.

KID-01 beschikt over een SLEEP-knop in plaats van een ECONOMY-knop.

10 TIMER ON-knop

Door deze knop in te drukken start u het proces van instellen van een inschakeltijd voor het toestel. Elke druk op de knop verhoogt de tijdsinstellingen met 30 minuten tot 10 uur, daarna met 1 uur tot 24 uur. Om de automatische inschakeltijd te annuleren, drukt u op de knop tot deze op 0.0 staat.

11 ECONOMY/SLEEP-knop

Selecteer deze functie tijdens het slapen. Het zorgt voor een comfortabele temperatuur en bespaart energie. Deze functie is alleen beschikbaar op de standen COOL, HEAT en AUTO.

OPMERKING: Functioneert het toestel in de ECONOMY/SLAAP-stand, dan kunt u deze uitschakelen door op MODE, FAN SPEED of ON/OFF te drukken.

12 TIMER OFF-knop

Door deze knop in te drukken start u het proces van instellen van een uitschakeltijd voor het toestel. Elke druk op de knop verhoogt de tijdsinstellingen met 30 minuten tot 10 uur, daarna met 1 uur tot 24 uur. Om de automatische uitschakeltijd te annuleren, drukt u op de knop tot deze op 0.0 staat.

13 LOCK-knop

Druk op deze verzonken knop om alle huidige instellingen te vergrendelen. De afstandsbediening accepteert geen enkele andere werking dan die van LOCK-knop. Gebruik de VERGRENDELINGS-functie als u wilt voorkomen dat instellingen per ongeluk worden veranderd. Druk op de LOCK-knop om de VERGRENDELINGS-functie te annuleren. Er verschijnt een slot op het scherm van de afstandsbediening als de vergrendelingsfunctie geactiveerd is.

14 TURBO-knop

Met deze knop kan de versneld koeling/verwarming worden gestart of gestopt. (Versneld koeling/verwarming met superhoge ventilatorsnelheid in de koelings-/verwarmingsstand).

OPMERKING: Het systeem keert automatisch terug naar de voorgaande instellingen na een periode van versneld koelen van ongeveer 20 minuten.

15 LCD-SCHERM-knop

Druk op deze knop om het scherm op het binnentoestel uit te schakelen, en druk het opnieuw in om het op te lichten.

Indicatoren op het LCD-scherm

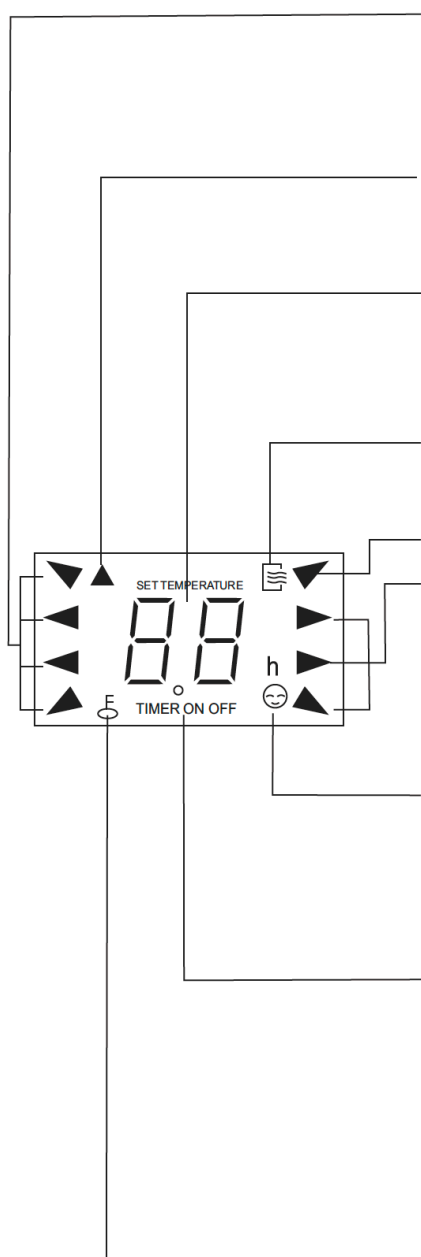

MODE-scherm

Toont de geselecteerde stand. AUTO, KOELING, DROGEN, VERWARMEN (alleen modellen met koeling en verwarming) en VENTILATOR

Transmissie-indicator

De transmissie-indicator licht op telkens wanneer de afstandsbediening een signaal zendt naar het binnentoestel.

Temp.-/tjdklokscherm

De temperatuurinstelling (van 17°C (62°F) tot 30°C (88°F) of tijdlokinstelling (0-24 uur) wordt hier getoond.

Als de VENTILATOR-stand is geselecteerd, wordt hier niets getoond.

AAN/UIT-scherm

Deze indicator wordt getoond als het toestel in werking is.

MODE-scherm (VENTILATOR-stand)

VENTILATORSNELHEID-scherm

Hier wordt de geselecteerde ventilatorsnelheid getoond: AUTO, HOOG, MEDIUM en LAAG.

Er wordt niets getoond als de ventilatorsnelheid AUTO is geselecteerd. Wanneer AUTO- of DROGEN-stand is geselecteerd, wordt hier niets getoond.

VOLG MIJ-scherm (op sommige modellen)

Wanneer in de KOELINGS- of VERWARMINGS-stand op de FOLLOW ME-knop wordt gedrukt, wordt de sensorfunctie geactiveerd en op dit scherm getoond.

TIJDKLOK-scherm

Op dit scherm worden de instellingen van de TIJDKLOK getoond. Dat wil zeggen: alleen als de automatische inschakeltijd is ingesteld, wordt de TIJDKLOK AAN getoond. En alleen als de automatische uitschakeltijd wordt de TIJDKLOK UIT getoond. Als beide functies zijn ingesteld, wordt de TIJDKLOK AAN/UIT getoond, wat wil zeggen dat u een automatische inschakeltijd en een automatische uitschakeltijd heeft geselecteerd.

VERGRENDELING-indicator

Het VERGRENDELINGS-scherm wordt getoond als wordt gedrukt op de VERGRENDELINGS-knop. Druk op de VERGRENDELINGS-knop om het scherm te verwijderen.

Hoe de knoppen te bedienen

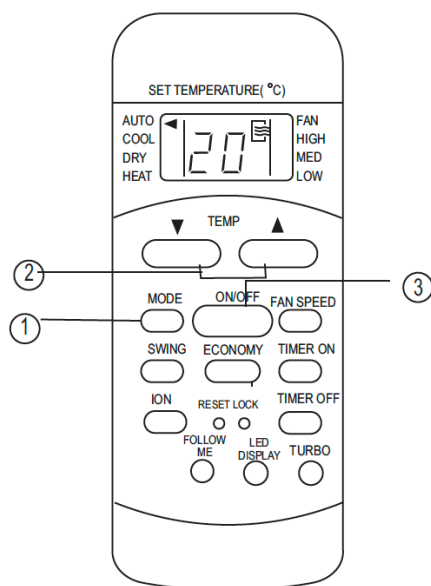

Automatische functies

Verzekert u ervan dat de stekker in het stopcontact zit en dat de stroomtoevoer werkt. De BEDRIJFS-indicator op het scherm van het binnentoestel licht op.

1. Druk op de **MODE**-knop om Auto te selecteren.
2. Druk op de **TEMP**-knop om de gewenste temperatuur in te stellen. De temperatuur kan met stappen van 1°C (2°F) worden ingesteld binnen een bereik van 17°C (62°F) ~ 30°C (88°F).
3. Druk de **ON/OFF**-knop in om de airconditioner op te starten.

OPMERKING:

- 1 In de Auto-stand kiest de airconditioner zelf tussen koelen, ventileren, verwarmen en ontvochtigen, afhankelijk van het verschil tussen de kamertemperatuur en de op de afstandsbediening ingestelde temperatuur.
2. In de Auto-stand kunt u de ventilatorsnelheid niet reguleren. Dit doet de functie zelf.
3. Voelt u zich niet prettig bij de door de Auto-stand gekozen instelling, dan kunt u op handmatige bediening overgaan om de instelling aan te passen.

Koelen/Verwarmen/Ventilator

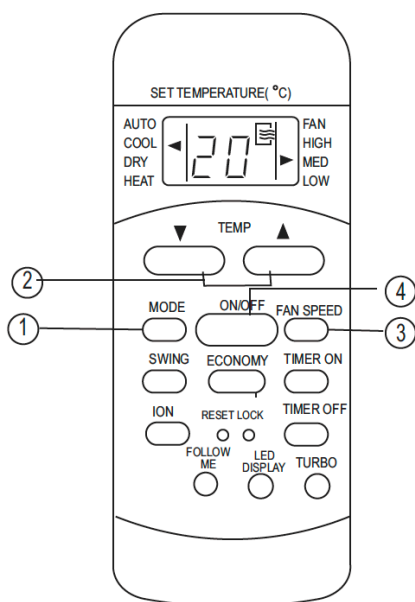

Verzekert u ervan dat de stekker in het stopcontact zit en dat de stroomtoevoer werkt.

1. Druk de **MODE**-knop in om KOELEN, VERWARMEN (alleen modellen die koelen en verwarmen) of VENTILATOR te selecteren.
2. Druk op de **TEMP**-knop om de gewenste temperatuur in te stellen. De temperatuur kan met stappen van 1°C (2°F) worden ingesteld binnen een bereik van 17°C (62°F) ~ 30°C (88°F).
3. Druk de **FAN SPEED**-knop in om de ventilatorsnelheid te kiezen, achtereenvolgens Auto, Laag, Medium en Hoog.
4. Druk de **ON/OFF**-knop in om de airconditioner op te starten.

OPMERKING:

In de VENTILATOR-stand toont het scherm van de afstandsbediening de ingestelde temperatuur niet. U kunt evenmin de temperatuur aanpassen. In deze stand kunt u alleen de stappen 1, 3 en 4 uitvoeren.

Hoe de knoppen te bedienen

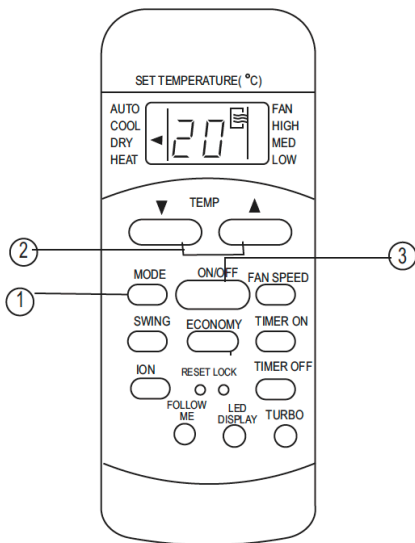

Ontvochtigingsfunctie

Verzeker u ervan dat de stekker in het stopcontact zit en dat de stroomtoevoer werkt. De **BEDRIJFS**-indicator op het scherm van het binnentoestel licht op.

1. Druk op de **MODE**-knop om DRY te selecteren.
2. Druk op de **TEMP**-knop om de gewenste temperatuur in te stellen. De temperatuur kan met stappen van 1°C (2°F) worden ingesteld binnen een bereik van 17°C (62°F) ~ 30°C (88°F).
3. Druk de **ON/OFF**-knop in om de airconditioner op te starten.

OPMERKING:

In de ontvochtigingsstand kunt u de ventilatorsnelheid niet reguleren. Dit doet de functie zelf.

Zwaai-functie

Stel de verticale luchtstroomrichting in met de SWING-knop.

1. Wanneer één keer kort op de knop wordt gedrukt, wordt de instelling van de luchtstroomrichting geactiveerd. De bewegingshoek van de lamelle is 6° voor elke druk. Blijf op de knop drukken om de lamelle in de gewenste positie te plaatsen.
2. Als u blijft drukken op de SWING-knop, zonder een pauze van 2 seconden, wordt de automatische zwaai-functie van de lamelle geactiveerd. De horizontale lamelle zwaait dan automatisch op en neer. Druk nogmaals om te stoppen.

OPMERKING: Wanneer de lamelle in een positie komt die het verkoelende effect van de airconditioner beïnvloedt, verandert het automatische van richting.

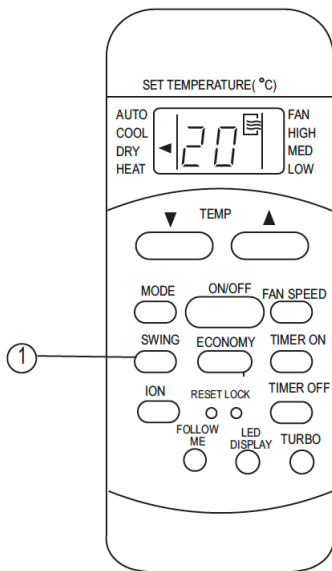

Hoe de knoppen te bedienen

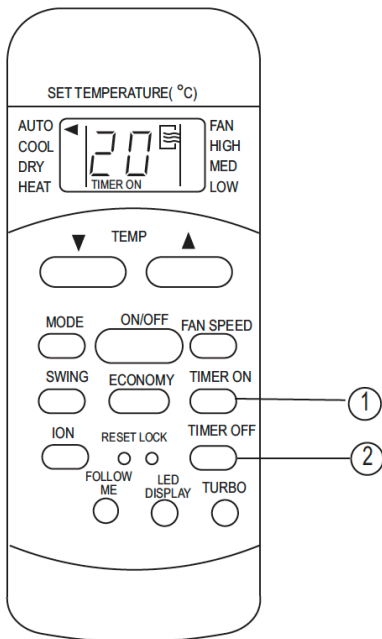

Tijklokfunctie

Met de TIMER ON-knop stelt u de tijd in waarop het toestel inschakelt. Met de TIMER OFF-knop stelt u de tijd in waarop het toestel uitschakelt.

De inschakeltijd instellen.

1. Druk op de TIMER ON-knop. De afstandsbediening toont TIMER ON, de laatst ingestelde inschakeltijd en het teken "h" op het LCD-scherm. U kunt nu de inschakeltijd naar uw voorkeur aanpassen.
2. Druk de TIMER ON-knop nogmaals in om de automatische inschakeltijd in te stellen. Elke druk op de knop verhoogt de tijdsinstellingen met 30 minuten tot 10 uur, daarna met 1 uur tot 24 uur.
3. Nadat u de inschakeltijd hebt ingesteld, zendt de afstandsbediening een signaal naar de airconditioner. Na ongeveer 2 seconden verdwijnt het teken "h" van het LCD-scherm en wordt weer de ingestelde temperatuur getoond.

De uitschakeltijd instellen.

1. Druk op de TIMER OFF-knop. De afstandsbediening toont TIMER OFF, de laatst ingestelde uitschakeltijd en het teken "h" op het LCD-scherm. U kunt nu de uitschakeltijd naar uw voorkeur aanpassen.
2. Druk de TIMER OFF-knop nogmaals in om de gewenste uitschakeltijd in te stellen. Elke druk op de knop verhoogt de tijdsinstellingen met 30 minuten tot 10 uur, daarna met 1 uur tot 24 uur.
3. Nadat u de uitschakeltijd hebt ingesteld, zendt de afstandsbediening een signaal naar de airconditioner. Na ongeveer 2 seconden verdwijnt het teken "h" van het LCD-scherm en wordt weer de ingestelde temperatuur getoond.

BELANGRIJK

Uit bovenstaande volgt dat u moet kiezen uit de volgende in- en uitschakeltijden: 0,5, 1,0, 1,5, 2,0, 2,5, 3,0, 3,5, 4,0, 4,5, 5,0, 5,5, 6,0, 6,5, 7,0, 7,5, 8,0, 8,5, 9,0, 9,5, 10, 11, 12, 13, 14, 15, 16, 17, 18, 19, 20, 21, 22, 23 en 24.

Voorbeeld van tijd instellen

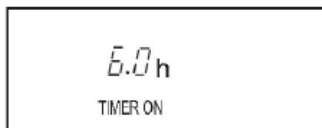

TIJDKLOK AAN (Automatische inschakeltijd)

De automatische inschakelfunctie komt van pas wanneer u wilt dat het toestel alvast aanslaat vóórdat u thuis arriveert. De airconditioner start automatisch op de ingestelde tijd.

Voorbeeld:

Schakel de airconditioner in over 6 uur.

1. Druk de TIMER ON-knop in. De afstandsbediening toont de laatst ingestelde inschakeltijd en het teken "h" op het LCD-scherm.
2. Druk nogmaals op de TIMER ON-knop om de gekozen tijd te bevestigen. Op het scherm van de afstandsbediening verschijnt nu "6.0h".
3. Na ongeveer 3 seconden zal het scherm terugkeren naar de temperatuur. De functie is nu geactiveerd.

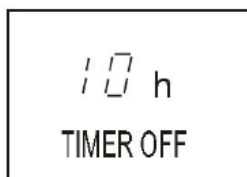

TIJDKLOK UIT (Automatische uitschakeltijd)

De automatische uitschakelfunctie komt van pas wanneer u wilt dat het toestel zelf afslaat nadat u naar bed bent gegaan. De airconditioner schakel automatisch uit op de ingestelde tijd.

Voorbeeld:

Schakel de airconditioner uit over 10 uur.

1. Druk de TIMER OFF-knop in. De afstandsbediening toont de laatst ingestelde uitschakeltijd en het teken "h" op het LCD-scherm.
2. Druk nogmaals op de TIMER OFF-knop om de gekozen tijd te bevestigen. Op het scherm van de afstandsbediening verschijnt nu "10.0h".
3. Na ongeveer 3 seconden zal het scherm terugkeren naar de temperatuur. De functie is nu geactiveerd.

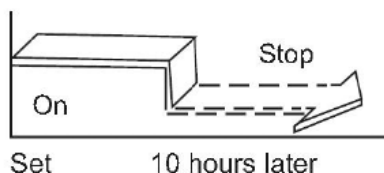

GECOMBINEERDE TIJDKLOK

(Hiermee stelt u in- en uitschakeltijd simultaan in)

TIMER OFF → TIMER ON

(Aan → Stop → Start)

Deze functie komt van pas wanneer u wilt dat de airconditioner uitschakelt nadat u naar bed bent gegaan en 's ochtend weer opstart vóórdat u uit bed komt.

Voorbeeld:

U wilt dat de airconditioner over 2 uur uitschakelt en na 10 uur weer opstart.

1. Druk op de TIMER OFF-knop.
2. Druk nogmaals op de TIMER OFF-knop om de gekozen tijd te bevestigen. Op het scherm van de afstandsbediening verschijnt nu "2.0h".
3. Druk op de TIMER ON-knop.
4. Druk nogmaals op de TIMER ON-knop om de gekozen tijd te bevestigen. Op het scherm van de afstandsbediening verschijnt nu "10.0h".
5. Wacht tot de ingestelde temperatuur op het scherm verschijnt.

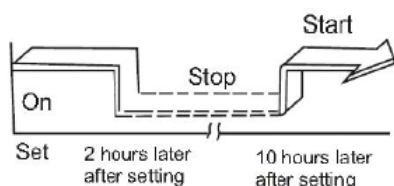



TIJDKLOK ON → TIJDKLOK OFF

(Uit → Start → Stop)

Deze functie komt van pas wanneer u wilt dat de airconditioner inschakelt vóórdat u ontwaakt en uitschakelt nadat u het huis hebt verlaten.

Voorbeeld:

U wilt dat de airconditioner over 2 uur opstart en na 5 uur weer uitschakelt.

1. Druk op de TIMER ON-knop.
2. Druk nogmaals op de TIMER ON-knop om de gekozen tijd te bevestigen. Op het scherm van de afstandsbediening verschijnt nu "2.0h".
3. Druk op de TIMER OFF-knop.
4. Druk nogmaals op de TIMER OFF-knop om de gekozen tijd te bevestigen. Op het scherm van de afstandsbediening verschijnt nu "5.0h".
5. Wacht tot de ingestelde temperatuur op het scherm verschijnt.

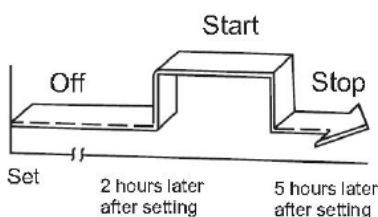

LET OP

De instellingen van de tijdklok (inschakeltijd of uitschakeltijd) worden direct van kracht na het activeren van de ingestelde tijd.

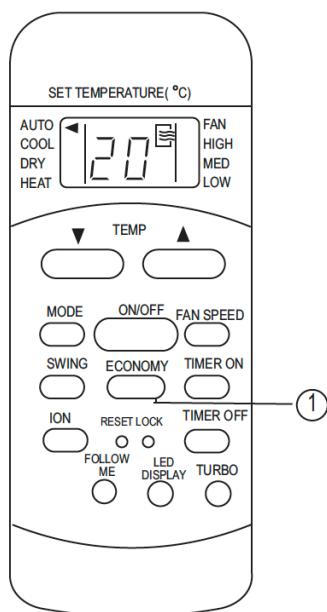

ECONOMY/SLAAP-functie

Wanneer u drukt op de ECONOMY/SLEEP-knop, wordt de economische functie geactiveerd, de ingestelde temperatuur verhoogt (koeling) of verlaagt (verwarming) met stappen van 1°C (2°F) in de volgende 30 minuten en nogmaals 1°C (2°F) in de daaropvolgende 30 minuten. Deze nieuwe temperatuur wordt dan 7 uur aangehouden voordat het terugkeert naar de oorspronkelijk geselecteerde temperatuur.

(OPMERKING: Bij sommige modellen verhoogt de temperatuur (koeling) of verlaagt de temperatuur (verwarming) met 1°C (2°F) per uur gedurende 2 uur. Deze nieuwe temperatuur wordt dan 5 uur aangehouden voordat het toestel uitslaat.

OPMERKING: De ECONOMY/SLAAP-functie is alleen beschikbaar in de koelings-, verwarmings- en auto-stand.

OPMERKING:

- Het knoppenontwerp is gebaseerd op een standaardmodel en kan enigszins afwijken van het door u aangeschafte model. Ga altijd uit van door u gekochte model.
- Als het toestel niet over een bepaalde functie beschikt, dan zal er niets gebeuren wanneer u de betreffende knop op de afstandsbediening indrukt.
- Als er verschil is tussen de afbeelding van de afstandsbediening en de functiebeschrijving in deze GEBRUIKERSHANDLEIDING, ga dan altijd uit van de beschrijving in de GEBRUIKERSHANDLEIDING.
- Het toestel moet voldoen aan de plaatselijke en nationale regelgeving. In Canada dient het te voldoen aan CAN ICES-3(B)/NMB-3(B). In de VS dient dit toestel te voldoen aan deel 15 van het FCC-reglement. Het gebruik van dit toestel is
- onderhevig aan de volgende voorwaarden: (1) Dit toestel mag geen interferentie veroorzaken en (2) dit toestel moet alle interferentie accepteren, inclusief interferentie die ongewenste werking kan veroorzaken.
- Dit toestel is getest en bevindt zich binnen de limieten voor een Klasse B digitaal apparaat, volgens deel 15 van het FCC-reglement. Deze limieten zijn ingesteld om redelijke bescherming te bieden tegen schadelijke interferenties in een woonomgeving. Dit apparaat genereert, gebruikt en kan radiofrequentie-energie uitstralen en het kan, als het niet geïnstalleerd en gebruikt wordt volgens de instructies, schadelijke interferenties veroorzaken aan de radiocommunicatie. Er is echter geen garantie dat interferentie niet zal optreden in een bepaalde omgeving. Als deze apparatuur schadelijke storing voor radio- en televisieontvangst veroorzaakt, wat vastgesteld kan worden door de apparatuur uit en aan te zetten, wordt de gebruiker aangeraden te proberen de storing te verhelpen door één of meer van de volgende maatregelen toe te passen:
 - de ontvangstantenne te heroriënteren of te verplaatsen.
 - de afstand tussen de apparatuur en de ontvanger te vergroten.
 - de apparatuur aan te sluiten op een ander stopcontact dan het stopcontact waar de ontvanger op aangesloten is.
 - Raadpleeg de leverancier of een ervaren radio/tv-technicus voor verdere hulp. Als gevolg van veranderingen of aanpassingen die niet zijn goedgekeurd door de partij verantwoordelijk voor naleving kan de bevoegdheid van de gebruiker om dit apparaat te bedienen komen te vervallen.

Productverbetering kan aanleiding zijn voor onaangekondigde aanpassingen in ontwerp en specificaties.
Raadpleeg verkoper of fabrikant voor details.

CS406-R51E(A)A
16117000001474



Kaysun
by frigicoll

HOOFDKANTOOR
Blasco de Garay, 4-6
08960 Sant Just Desvern
(Barcelona)
Tel. +34 93 480 33 22
<http://www.frigicoll.es/>
<http://www.kaysun.es/en/>

MADRID
Senda Galiana, 1
Poligono Industrial Coslada
Coslada (Madrid)
Tel. +34 91 669 97 01
Fax. +34 91 674 21 00
madrid@frigicoll.es